

Inspiron 20

Manual de utilizare

Model computer: Inspiron 20 model 3048
Reglementare de Model: W09B
Reglementare de Tip: W09B001



Note, atenționări și avertismente



NOTIFICARE: O NOTĂ indică informații importante care vă ajută să optimizați utilizarea computerului.



AVERTIZARE: O ATENȚIONARE indică un pericol potențial de deteriorare a hardware-ului sau de pierdere de date și vă arată cum să evitați problema.



AVERTISMENT: Un AVERTISMENT indică un pericol potențial de deteriorare a bunurilor, de vătămare corporală sau de deces.

© 2014 Dell Inc. Toate drepturile rezervate. Acest produs este protejat de legile din S.U.A. și de legile internaționale privind drepturile de autor și proprietatea intelectuală. Dell™ și sigla Dell sunt mărci comerciale ale Dell Inc. în Statele Unite și/sau alte jurisdicții. Toate celelalte mărci și denumiri menționate aici pot fi mărci comerciale ale companiilor respective.

2014 - 03

Rev. A00

Cuprins

Înainte de a efectua lucrări în interiorul computerului.....	9
Înainte de a începe	9
Instrucțiuni de siguranță.....	10
Instrumente recomandate.....	11
După efectuarea lucrărilor în interiorul computerului.....	12
Prezentare generală a caracteristicilor tehnice.....	13
Vedere din interior a computerului dvs.....	13
Componentele plăcii de sistem	14
Scoaterea ansamblului suportului.....	16
Procedură.....	16
Remontarea ansamblului suportului.....	19
Procedură.....	19
Scoaterea capacului din spate.....	20
Cerințe prealabile.....	20
Procedură.....	21
Remontarea capacului din spate.....	22
Procedură.....	22
Cerințe ulterioare.....	22
Scoaterea hard diskului.....	23
Cerințe prealabile.....	23
Procedură.....	23

Remontarea hard diskului.....	26
Procedură.....	26
Cerințe ulterioare.....	26
Scoaterea unității optice.....	27
Cerințe prealabile.....	27
Procedură.....	28
Remontarea unității optice.....	30
Procedură.....	30
Cerințe ulterioare.....	30
Scoaterea modulelor de memorie.....	31
Cerințe prealabile.....	31
Procedură.....	32
Remontarea modulelor de memorie.....	34
Procedură.....	35
Cerințe ulterioare.....	36
Scoaterea plăcii butoanelor de control.....	37
Cerințe prealabile.....	37
Procedură.....	37
Remontarea plăcii butoanelor de control.....	39
Procedură.....	39
Cerințe ulterioare.....	39
Scoaterea plăcii transformatorului.....	40
Cerințe prealabile.....	40
Procedură.....	40

Remontarea plăcii convertorului.....	42
Procedură.....	42
Cerințe ulterioare.....	42
Scoaterea protecției plăcii de sistem.....	43
Cerințe prealabile.....	43
Procedură.....	44
Remontarea protecției plăcii de sistem.....	45
Procedură.....	45
Cerințe ulterioare.....	45
Scoaterea antenei.....	46
Cerințe prealabile.....	46
Procedură.....	46
Remontarea antenei.....	48
Procedură.....	48
Cerințe ulterioare.....	48
Scoaterea consolei de montare VESA.....	49
Cerințe prealabile.....	49
Procedură.....	50
Remontarea consolei de montare VESA.....	51
Procedură.....	51
Cerințe ulterioare.....	51
Scoaterea capacului difuzorului.....	52
Cerințe prealabile.....	52
Procedură.....	53

Remontarea capacului boxelor.....	54
Procedură.....	54
Cerințe ulterioare.....	54
Demontarea microfonului.....	55
Cerințe prealabile.....	55
Procedură.....	55
Remontarea microfonului.....	57
Procedură.....	57
Cerințe ulterioare.....	57
Scoaterea portului adaptorului de alimentare.....	58
Cerințe prealabile.....	58
Procedură.....	58
Remontarea portului adaptorului de alimentare.....	60
Procedură.....	60
Cerințe ulterioare.....	60
Scoaterea cardului wireless.....	61
Cerințe prealabile.....	61
Procedură.....	61
Remontarea cardului wireless.....	63
Procedură.....	63
Cerințe ulterioare.....	63
Scoaterea radiatorului.....	64
Cerințe prealabile.....	64
Procedură.....	64

Remontarea radiatorului.....	66
Procedură.....	66
Cerințe ulterioare.....	66
Scoaterea bateriei de tip pastilă.....	67
Cerințe prealabile.....	67
Procedură.....	67
Remontarea bateriei rotunde.....	69
Procedură.....	69
Cerințe ulterioare.....	69
Scoaterea difuzoarelor.....	70
Cerințe prealabile.....	70
Procedură	70
Remontarea boxelor.....	72
Procedură	72
Cerințe ulterioare.....	72
Scoaterea ventilatorului.....	73
Cerințe prealabile.....	73
Procedură.....	73
Remontarea ventilatorului.....	75
Procedură.....	75
Cerințe ulterioare.....	75
Scoaterea plăcii de sistem.....	76
Cerințe prealabile.....	76
Procedură	77

Remontarea plăcii de sistem.....	79
Procedură.....	79
Cerințe ulterioare.....	79
Scoaterea camerei.....	81
Cerințe prealabile.....	81
Procedură.....	81
Remontarea camerei.....	87
Procedură.....	87
Cerințe ulterioare.....	88
Actualizarea sistemului BIOS.....	89
Obținerea asistenței și cum se poate contacta Dell.....	90
Resurse automate de asistență.....	90
Cum se poate contacta Dell.....	91

Înainte de a efectua lucrări în interiorul computerului

 **AVERTIZARE:** Pentru a evita deteriorarea componentelor și a cardurilor, prindeți-le de margini și evitați atingerea pinilor și a contactelor.

Înainte de a începe

- 1 Salvați și închideți toate fișierele deschise și ieșiți din toate aplicațiile deschise.
- 2 Închideți computerul.
 - Windows 8: Deplasați indicatorul mouse-ului în colțul din dreapta sus sau din dreapta jos al ecranului pentru a deschide bara laterală de butoane, iar apoi faceți clic sau atingeți **Setări** → **Alimentare** → **Închidere**.
 - Windows 7: Faceți clic sau atingeți **Start**  → **Închidere** .

 **NOTIFICARE:** Dacă utilizați un alt sistem de operare, consultați documentația sistemului de operare pentru instrucțiuni privind închiderea.







- 3 Deconectați computerul și toate dispozitivele atașate de la prizele electrice.
- 4 Deconectați toate cablurile, cum ar fi cablurile de telefon, cablurile de rețea și altele, de la computer.
- 5 Deconectați toate dispozitivele și echipamentele periferice atașate, cum ar fi tastatura, mouse-ul, monitorul și altele, de la computer.
- 6 Scoateți orice carduri de stocare și discuri optice din computer, dacă este cazul.
- 7 După ce computerul este decuplat, apăsați și mențineți apăsat butonul de alimentare timp de 5 secunde pentru a împământa placa de sistem.



 **AVERTIZARE:** Așezați computerul pe o suprafață plană, moale și curată pentru a evita zgârierea afișajului.

- 8 Așezați computerul cu partea frontală în jos.

Instrucțiuni de siguranță

Utilizați următoarele instrucțiuni de siguranță pentru a vă proteja computerul împotriva eventualelor deteriorări și a vă asigura siguranța personală.

-  **AVERTISMENT:** Înainte de a efectua lucrări în interiorul computerului, citiți informațiile privind siguranța livrate împreună cu computerul. Pentru informații suplimentare despre cele mai bune practici privind siguranța, consultați pagina de pornire privind conformitatea cu reglementările, la adresa dell.com/regulatory_compliance.
-  **AVERTISMENT:** Deconectați toate sursele de alimentare înainte de a deschide capacul sau panourile computerului. După ce finalizați lucrările în interiorul computerului, remontați toate capacele, panourile și șuruburile înainte de a conecta sursa de alimentare.
-  **AVERTIZARE:** Pentru a evita deteriorarea computerului, asigurați-vă că suprafața de lucru este plană și curată.
-  **AVERTIZARE:** Pentru a evita deteriorarea componentelor și a cardurilor, prindeți-le de margini și evitați atingerea pinilor și a contactelor.
-  **AVERTIZARE:** Doar un tehnician de service certificat este autorizat să scoată capacul computerului și să aibă acces la oricare dintre componentele din interiorul computerului. Consultați instrucțiunile privind siguranța pentru informații complete privind măsurile de siguranță, efectuarea lucrărilor în interiorul computerului și protecția împotriva descărcării electrostatice.
-  **AVERTIZARE:** Înainte de a atinge vreun obiect din interiorul computerului, conectați-vă la împământare atingând o suprafață metalică nevopsită, cum ar fi placa metalică de pe partea din spate a computerului. În timp ce lucrați, atingeți periodic o suprafață metalică nevopsită pentru a disipa electricitatea statică, care poate deteriora componentele interne.

-  **AVERTIZARE:** Când deconectați un cablu, trageți de conector sau de lamela de tragere, nu de cablul propriu-zis. Anumite cabluri au conectori cu lamele de blocare sau șuruburi moletate pe care trebuie să le decuplați înainte de a deconecta cablul. Când se deconectează cabluri, păstrați-le aliniate uniform pentru a evita îndoirea oricăror pini de conector. Când se conectează cabluri, asigurați-vă că porturile și conectorii sunt orientați și aliniați corect.
-  **AVERTIZARE:** Pentru a deconecta un cablu de rețea, întâi decuplați cablul de la computer, apoi decuplați-l de la dispozitivul de rețea.
-  **AVERTIZARE:** Apăsați și scoateți toate cardurile instalate din cititorul de carduri de stocare.

Instrumente recomandate

Procedurile din acest document pot necesita următoarele instrumente:

- Șurubelniță Phillips
- Șurubelniță cu vârf lat
- Știft de plastic

După efectuarea lucrărilor în interiorul computerului

 **AVERTIZARE: Dacă lăsați șuruburi rătăcite sau desprinse în interiorul computerului, acesta poate suferi deteriorări grave.**

- 1 Remontați toate șuruburile și asigurați-vă că nu rămâne niciun șurub rătăcit în interiorul computerului.
- 2 Conectați toate dispozitivele externe, echipamentele periferice și cablurile scoase înainte de a efectua lucrări în interiorul computerului.
- 3 Remontați toate cardurile de stocare, discurile și orice alte componente scoase înainte de a efectua lucrări în interiorul computerului.
- 4 Conectați computerul și toate dispozitivele atașate la prizele electrice.
- 5 Porniți computerul.

Prezentare generală a caracteristicilor tehnice

⚠ AVERTISMENT: Înainte de a efectua lucrări în interiorul computerului, citiți informațiile privind siguranța livrate împreună cu computerul și urmați pașii din secțiunea [Înainte de a efectua lucrări în interiorul computerului](#). După efectuarea lucrărilor în interiorul computerului, urmați instrucțiunile din secțiunea [După efectuarea lucrărilor în interiorul computerului](#). Pentru informații suplimentare despre cele mai bune practici privind siguranța, consultați pagina de pornire privind conformitatea cu reglementările, la adresa dell.com/regulatory_compliance.

Vedere din interior a computerului dvs.

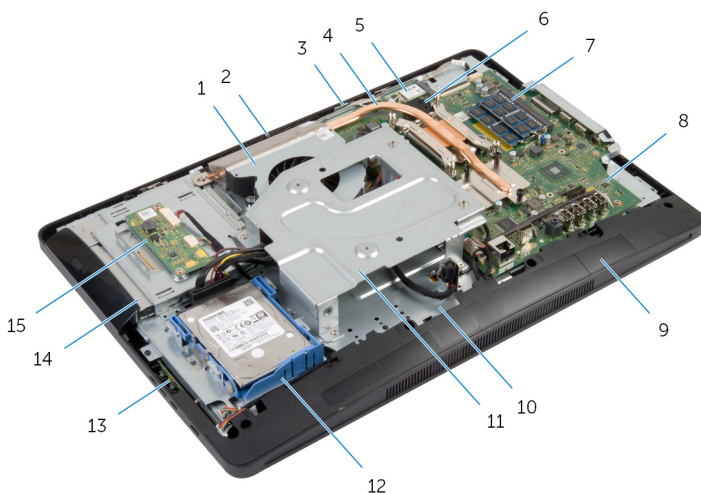

- | | | | |
|----|-------------------------|----|---------------------------|
| 1 | ventilatorul | 2 | cameră |
| 3 | microfon | 4 | radiatorul |
| 5 | cardul wireless | 6 | baterie de tip pastilă |
| 7 | modulele de memorie | 8 | placa de sistem |
| 9 | capacul boxelor | 10 | baza panoului afișajului |
| 11 | consola de montare VESA | 12 | ansamblul de hard diskuri |

- 13 placa butoanelor de control 14 unitatea optică;
- 15 placa transformatorului

Componentele plăcii de sistem

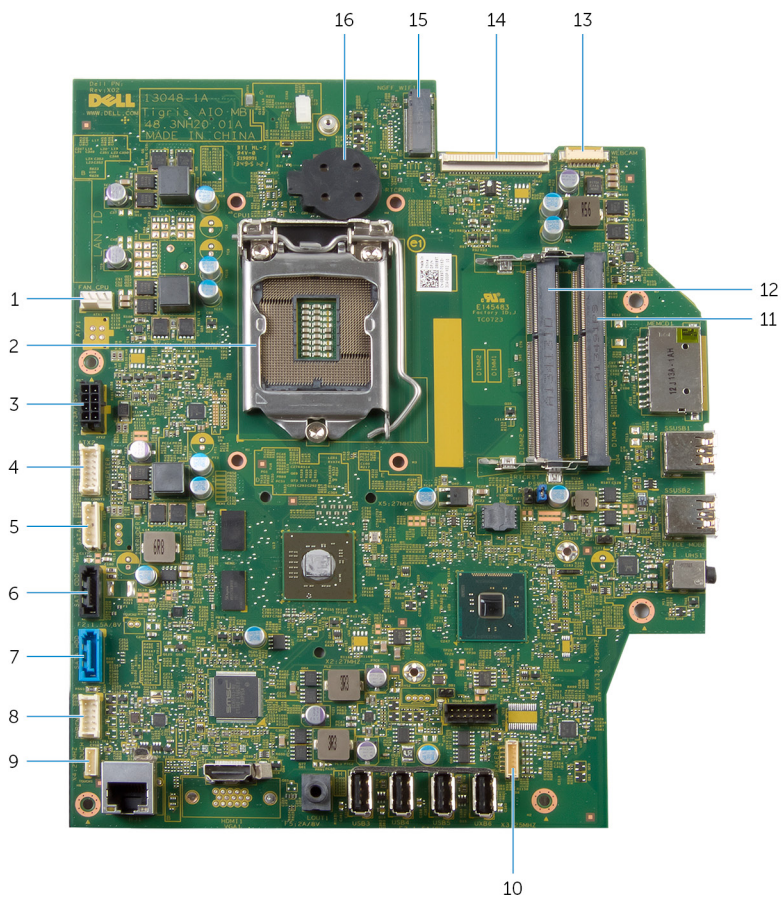

- 1 conector pentru cablul ventilatorului (FAN_CPU)
- 2 procesor (CPU1)
- 3 conector pentru cablul portului adaptorului de alimentare (ATX2)
- 4 conector pentru cablul plăcii convertorului (CONVERTER)
- 5
- 6
- 7
- 8
- 9
- 10
- 11
- 12
- 13
- 14
- 15
- 16

5	conector pentru cablul de alimentare a hard diskului și a unității optice (SATAP1)	6	conector pentru cablul unității optice (SATA_ODD)
7	conector pentru cablul hard diskului (SATA_HDD)	8	conector pentru cablul plăcii butoanelor de control (PWRCN1)
9	conector pentru cablul panoului de control al ecranului tactil (opțional) (TOUCH)	10	conector pentru cablul boxelor (SPEAKER)
11	slot pentru modulul de memorie (DIMM1)	12	slot pentru modulul de memorie (DIMM2)
13	conector pentru cablul camerei (WEBCAM)	14	conector pentru cablul afișajului (LVDS)
15	slot pentru cardul wireless (NGFF_WIFI)	16	baterie rotundă (BATTERY)

Scoaterea ansamblului suportului

⚠ AVERTISMENT: Înainte de a efectua lucrări în interiorul computerului, citiți informațiile privind siguranța livrate împreună cu computerul și urmați pașii din secțiunea [Înainte de a efectua lucrări în interiorul computerului](#). După efectuarea lucrărilor în interiorul computerului, urmați instrucțiunile din secțiunea [După efectuarea lucrărilor în interiorul computerului](#). Pentru informații suplimentare despre cele mai bune practici privind siguranța, consultați pagina de pornire privind conformitatea cu reglementările, la adresa dell.com/regulatory_compliance.

Procedură

- 1 Așezați computerul cu partea frontală în jos pe o cârpă moale sau o suprafață curată.
- 2 Eliberați lamelele de pe capacul suportului.
- 3 Glisați și scoateți capacul suportului de pe computer.



1 capacul suportului

2 capacul din spate

- 4 Scoateți șuruburile care fixează ansamblul suportului pe baza panoului afișajului.

- 5** Rotiți ansamblul suportului în sus și scoateți-l prin glisare de pe computer.

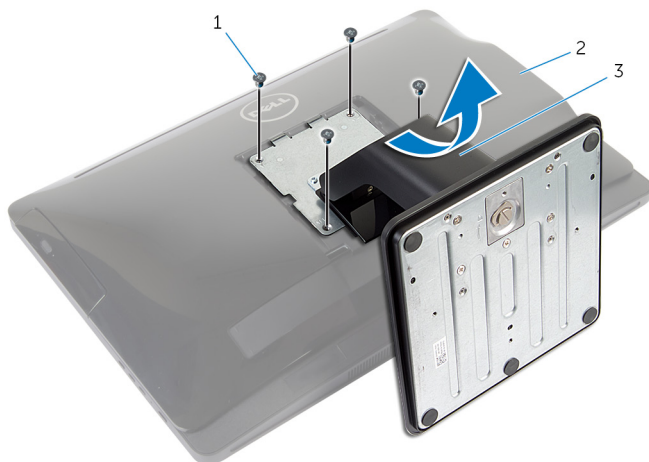

1 șuruburi (4)

2 capacul din spate

3 ansamblul suportului

Pentru a scoate baza suportului sau extensorul suportului de pe ansamblul suportului, urmați pașii de mai jos:

- 6** Ridicați mânerul cu șurub de pe baza suportului.
- 7** Utilizând mânerul cu șurub, slăbiți șurubul cu piuliță fluture care fixează baza suportului pe extensorul suportului.

8 Ridicați prin glisare baza suportului de pe extensorul suportului.

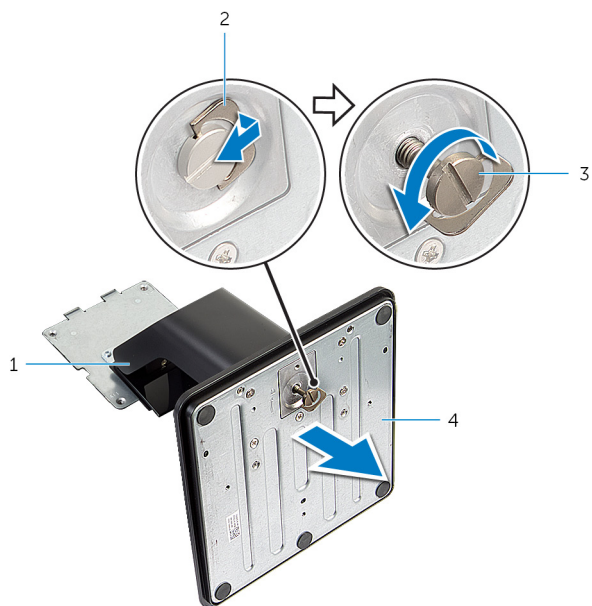

1 extensorul suportului

2 mâner cu șurub

3 șurub cu piuliță fluture

4 baza suportului

Remontarea ansamblului suportului



AVERTISMENT: Înainte de a efectua lucrări în interiorul computerului, citiți informațiile privind siguranța livrate împreună cu computerul și urmați pașii din secțiunea [Înainte de a efectua lucrări în interiorul computerului](#). După efectuarea lucrărilor în interiorul computerului, urmați instrucțiunile din secțiunea [După efectuarea lucrărilor în interiorul computerului](#). Pentru informații suplimentare despre cele mai bune practici privind siguranța, consultați pagina de pornire privind conformitatea cu reglementările, la adresa dell.com/regulatory_compliance.

Procedură

Urmați pașii de mai jos pentru a remonta baza suportului sau extensorul suportului:

- 1 Glisați baza suportului în slotul de pe extensorul suportului.
- 2 Strângeți șurubul cu piuliță fluture și pliați mânerul cu șurub pe baza suportului.

Urmați pașii de mai jos pentru a remonta ansamblul suportului:

- 3 Glisați lamelele de pe ansamblul suportului în sloturile de pe capacul din spate.
- 4 Remontați șuruburile care fixează ansamblul suportului pe baza panoului afișajului.
- 5 Glisați lamelele de pe capacul suportului în sloturile de pe capacul din spate și închideți capacul suportului până când se fixează în poziție cu un sunet specific.

Scoaterea capacului din spate



AVERTISMENT: Înainte de a efectua lucrări în interiorul computerului, citiți informațiile privind siguranța livrate împreună cu computerul și urmați pașii din secțiunea [Înainte de a efectua lucrări în interiorul computerului](#). După efectuarea lucrărilor în interiorul computerului, urmați instrucțiunile din secțiunea [După efectuarea lucrărilor în interiorul computerului](#). Pentru informații suplimentare despre cele mai bune practici privind siguranța, consultați pagina de pornire privind conformitatea cu reglementările, la adresa dell.com/regulatory_compliance.

Cerințe prealabile

Urmați procedura de la pasul 1 la pasul 5 din secțiunea „[Scoaterea ansamblului suportului](#)”.

Procedură

- 1 Utilizând un știft de plastic, desprindeți capacul din spate de pe cadrul afișajului începând din zona unității optice.
- 2 Ridicați capacul din spate la un anumit unghi și scoateți-l de pe computer.

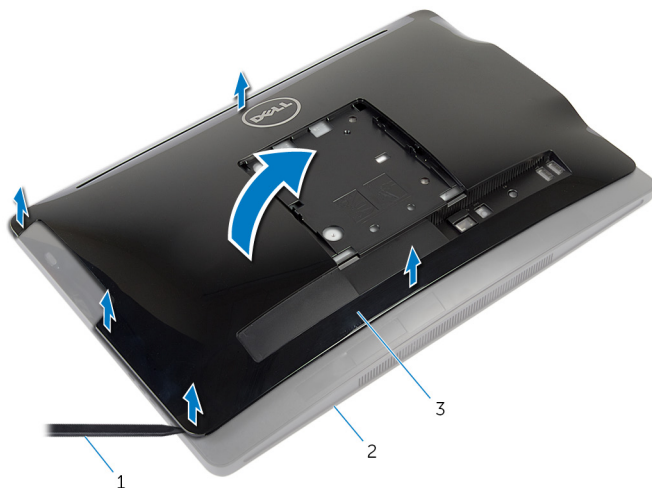

- 1 știft de plastic
- 3 capacul din spate

2 cadrul afișajului

Remontarea capacului din spate



AVERTISMENT: Înainte de a efectua lucrări în interiorul computerului, citiți informațiile privind siguranța livrate împreună cu computerul și urmați pașii din secțiunea [Înainte de a efectua lucrări în interiorul computerului](#). După efectuarea lucrărilor în interiorul computerului, urmați instrucțiunile din secțiunea [După efectuarea lucrărilor în interiorul computerului](#). Pentru informații suplimentare despre cele mai bune practici privind siguranța, consultați pagina de pornire privind conformitatea cu reglementările, la adresa dell.com/regulatory_compliance.



Procedură

- 1 Glisați sloturile de pe capacul din spate în porturile de pe computer și aliniați lamelele de pe capacul din spate cu sloturile de pe cadrul afișajului.
- 2 Fixați capacul din spate în poziție.

Cerințe ulterioare

Urmați procedura de la pasul 3 la pasul 5 din secțiunea „Remontarea [ansamblului suportului](#)”.

Scoaterea hard diskului

-  **AVERTISMENT:** Înainte de a efectua lucrări în interiorul computerului, citiți informațiile privind siguranța livrate împreună cu computerul și urmați pașii din secțiunea [Înainte de a efectua lucrări în interiorul computerului](#). După efectuarea lucrărilor în interiorul computerului, urmați instrucțiunile din secțiunea [După efectuarea lucrărilor în interiorul computerului](#). Pentru informații suplimentare despre cele mai bune practici privind siguranța, consultați pagina de pornire privind conformitatea cu reglementările, la adresa dell.com/regulatory_compliance.
-  **AVERTIZARE:** Hard diskurile sunt fragile. Procedați cu atenție când manipulați hard diskul.
-  **AVERTIZARE:** Pentru a evita pierderea datelor, nu scoateți hard diskul în timp ce computerul este pornit sau se află în stare de repaus.

Cerințe prealabile

- 1 Urmați procedura de la pasul 1 la pasul 5 din secțiunea „Scoaterea ansamblului suportului”.
- 2 Scoateți [capacul din spate](#).

Procedură

- 1 Apăsați și eliberați lamela de pe ansamblul hard diskului.
- 2 Ridicați ansamblul hard diskului și eliberați lamelele de pe ansamblul hard diskului din sloturile de pe baza panoului afișajului.

- 3** Deconectați cablul de date și de alimentare a hard diskului și a unității optice de la ansamblul hard diskului.

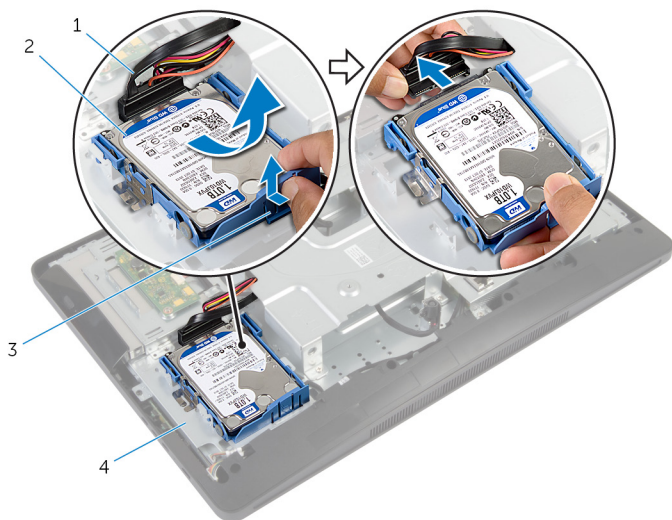

1 cablul de date și de alimentare a hard diskului și a unității optice

2 ansamblul de hard diskuri

3 lamelă

4 baza panoului afișajului

- 4** Trageți marginile suportului hard diskului pentru a elibera pinii care fixează hard diskul.

5 Ridicați hard diskul din suportul hard diskului.

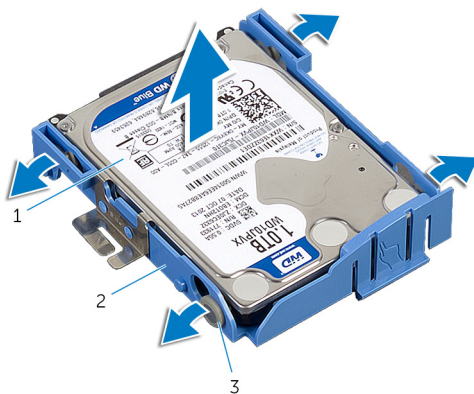

1 hard disk

2 suportul hard diskului

3 pini (4)

Remontarea hard diskului

 **AVERTISMENT:** Înainte de a efectua lucrări în interiorul computerului, citiți informațiile privind siguranța livrate împreună cu computerul și urmați pașii din secțiunea [Înainte de a efectua lucrări în interiorul computerului](#). După efectuarea lucrărilor în interiorul computerului, urmați instrucțiunile din secțiunea [După efectuarea lucrărilor în interiorul computerului](#). Pentru informații suplimentare despre cele mai bune practici privind siguranța, consultați pagina de pornire privind conformitatea cu reglementările, la adresa dell.com/regulatory_compliance.

 **AVERTIZARE:** Hard diskurile sunt fragile. Procedați cu atenție când manipulați hard diskul.

Procedură

- 1 Trageți marginile suportului hard diskului și glisați pinii de pe suportul hard diskului în orificiile de pe hard disk.
- 2 Conectați cablul de date și de alimentare a hard diskului și a unității optice la ansamblul hard diskului.
- 3 Glisați lamelele de pe ansamblul hard diskului în sloturile de pe baza panoului afișajului și fixați ansamblul hard diskului pe baza panoului afișajului.

 **NOTIFICARE:** Asigurați-vă că lamelele de pe suportul hard diskului sunt fixate pe sloturile de pe baza panoului afișajului.

Cerințe ulterioare

- 1 Remontați [capacul din spate](#).
- 2 Urmăriți procedura de la pasul 3 la pasul 5 din secțiunea „Remontarea [ansamblului suportului](#)”.

Scoaterea unității optice



AVERTISMENT: Înainte de a efectua lucrări în interiorul computerului, citiți informațiile privind siguranța livrate împreună cu computerul și urmați pașii din secțiunea [Înainte de a efectua lucrări în interiorul computerului](#). După efectuarea lucrărilor în interiorul computerului, urmați instrucțiunile din secțiunea [După efectuarea lucrărilor în interiorul computerului](#). Pentru informații suplimentare despre cele mai bune practici privind siguranța, consultați pagina de pornire privind conformitatea cu reglementările, la adresa dell.com/regulatory_compliance.

Cerințe prealabile

- 1 Urmăriți procedura de la pasul 1 la pasul 5 din secțiunea „Scoaterea ansamblului suportului”.
- 2 Scoateți [capacul din spate](#).

Procedură

- 1 Scoateți șurubul care fixează ansamblul unității optice pe baza panoului afișajului.
- 2 Împingeți suportul unității optice pentru a deconecta ansamblul unității optice și apoi scoateți prin glisare ansamblul unității optice din compartimentul pentru unitatea optică.

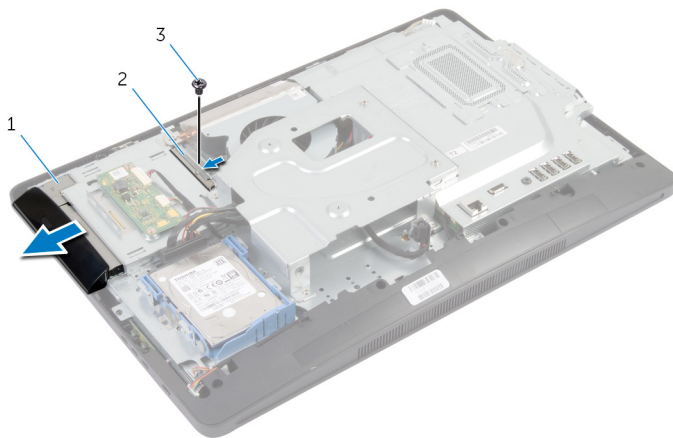

1 unitatea optică;
3 șurub

2 suportul unității optice

- 3 Desprindeți cu atenție cadrul unității optice și scoateți-l de pe ansamblul unității optice.

- 4 Scoateți șuruburile care fixează suportul unității optice pe unitatea optică.
Scoateți suportul unității optice de pe unitatea optică.

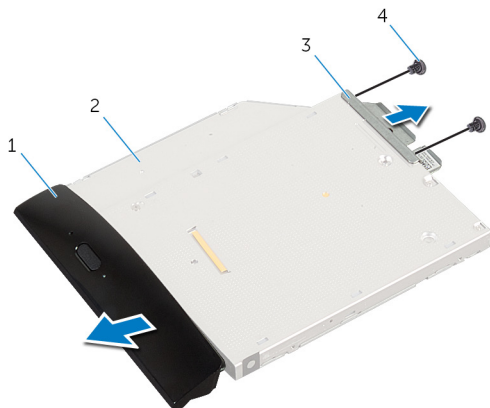

- 1 cadrul unității optice
3 suportul unității optice

- 2 unitatea optică
4 șuruburi (2)

Remontarea unității optice



AVERTISMENT: Înainte de a efectua lucrări în interiorul computerului, citiți informațiile privind siguranța livrate împreună cu computerul și urmați pașii din secțiunea [Înainte de a efectua lucrări în interiorul computerului](#). După efectuarea lucrărilor în interiorul computerului, urmați instrucțiunile din secțiunea [După efectuarea lucrărilor în interiorul computerului](#). Pentru informații suplimentare despre cele mai bune practici privind siguranța, consultați pagina de pornire privind conformitatea cu reglementările, la adresa dell.com/regulatory_compliance.

Procedură

- 1 Aliniați orificiile pentru șuruburi de pe suportul unității optice cu orificiile pentru șuruburi de pe unitatea optică.
- 2 Remontați șuruburile care fixează suportul unității optice pe unitatea optică.
- 3 Aliniați lamelele de pe cadrul unității optice cu sloturile de pe ansamblul unității optice și fixați cadrul unității optice în poziție.
- 4 Glisați ansamblul unității optice în compartimentul pentru unitatea optică până când unitatea este așezată complet.
- 5 Remontați șurubul care fixează ansamblul unității optice pe baza panoului afișajului.

Cerințe ulterioare

- 1 Remontați [capacul din spate](#).
- 2 Urmăriți procedura de la pasul 3 la pasul 5 din secțiunea „Remontarea [ansamblului suportului](#)”.

Scoaterea modulelor de memorie



AVERTISMENT: Înainte de a efectua lucrări în interiorul computerului, citiți informațiile privind siguranța livrate împreună cu computerul și urmați pașii din secțiunea [Înainte de a efectua lucrări în interiorul computerului](#). După efectuarea lucrărilor în interiorul computerului, urmați instrucțiunile din secțiunea [După efectuarea lucrărilor în interiorul computerului](#). Pentru informații suplimentare despre cele mai bune practici privind siguranța, consultați pagina de pornire privind conformitatea cu reglementările, la adresa dell.com/regulatory_compliance.

Cerințe prealabile

- 1 Urmăți procedura de la pasul 1 la pasul 5 din secțiunea „Scoaterea [ansamblului suportului](#)”.
- 2 Scoateți [capacul din spate](#).

Procedură

- 1 Utilizând lamela de tragere, glisați protecția modulului de memorie și scoateți-o de pe protecția plăcii de sistem.

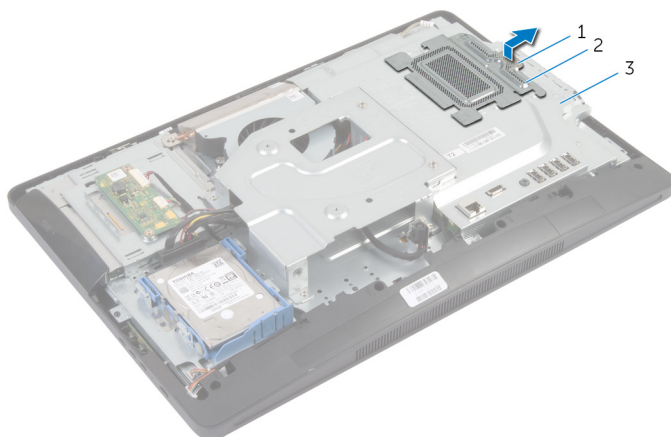

- | | | | |
|---|----------------------------|---|--------------------------------|
| 1 | lamelă de tragere | 2 | protecția modulului de memorie |
| 3 | protecția plăcii de sistem | | |

- 2 Utilizând degetele, îndepărtați clemele de fixare de la fiecare capăt al slotului modulului de memorie până când modulul de memorie sare din poziția sa.

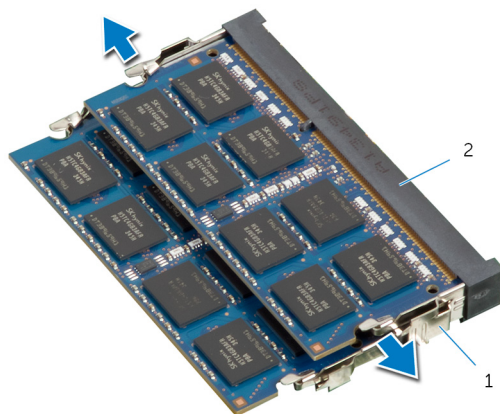

- | | | | |
|---|---------------------|---|-----------------------------|
| 1 | cleme de fixare (2) | 2 | slotul modulului de memorie |
|---|---------------------|---|-----------------------------|

3 Scoateți modulul de memorie din slotul modulului de memorie

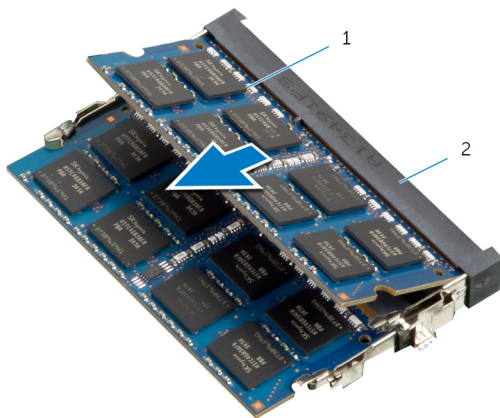

1 modulul de memorie;

2 slotul modulului de memorie

Remontarea modulelor de memorie



AVERTISMENT: Înainte de a efectua lucrări în interiorul computerului, citiți informațiile privind siguranța livrate împreună cu computerul și urmați pașii din secțiunea [Înainte de a efectua lucrări în interiorul computerului](#). După efectuarea lucrărilor în interiorul computerului, urmați instrucțiunile din secțiunea [După efectuarea lucrărilor în interiorul computerului](#). Pentru informații suplimentare despre cele mai bune practici privind siguranța, consultați pagina de pornire privind conformitatea cu reglementările, la adresa dell.com/regulatory_compliance.

Procedură

 **NOTIFICARE:** Dacă instalați un singur modul de memorie, introduceți modul de memorie în slotul modulului de memorie marcat drept DIMM1.

- 1 Aliniați canelura de pe modulul de memorie cu lamela de pe slotul modulului de memorie.
- 2 Introduceți modulul de memorie în slotul modulului de memorie și apăsați modulul de memorie până când acesta se fixează cu un sunet specific în poziție.

 **NOTIFICARE:** Dacă nu auziți sunetul, scoateți modulul de memorie și reinstalați-l.

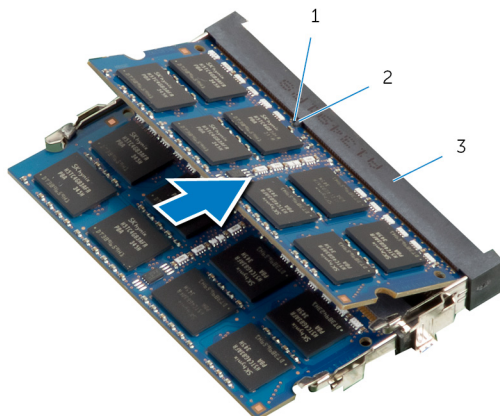

1 canelură

2 lamelă

3 slotul modulului de memorie

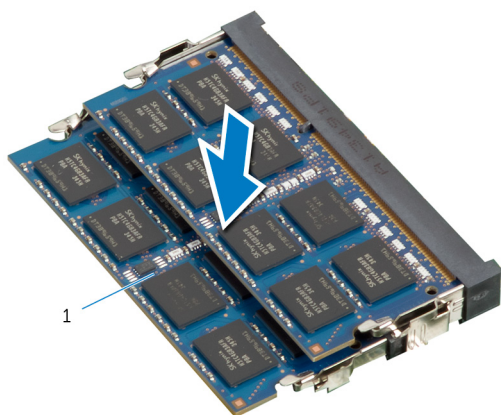

1 modulul de memorie;

- 3 Glisați lamelele de pe protecția modulului de memorie sub lamelele de pe protecția plăcii de sistem până când protecția modulului de memorie este fixată complet.

Cerințe ulterioare

- 1 Remontați [capacul din spate](#).
- 2 Urmați procedura de la pasul 3 la pasul 5 din secțiunea „Remontarea [ansamblului suportului](#)”.

Scoaterea plăcii butoanelor de control



AVERTISMENT: Înainte de a efectua lucrări în interiorul computerului, citiți informațiile privind siguranța livrate împreună cu computerul și urmați pașii din secțiunea [Înainte de a efectua lucrări în interiorul computerului](#). După efectuarea lucrărilor în interiorul computerului, urmați instrucțiunile din secțiunea [După efectuarea lucrărilor în interiorul computerului](#). Pentru informații suplimentare despre cele mai bune practici privind siguranța, consultați pagina de pornire privind conformitatea cu reglementările, la adresa dell.com/regulatory_compliance.

Cerințe prealabile

- 1 Urmăți procedura de la pasul 1 la pasul 5 din secțiunea „Scoaterea [ansamblului suportului](#)”.
- 2 Scoateți [capacul din spate](#).

Procedură

- 1 Utilizând un știft de plastic, desprindeți folia din mylar pentru a elibera placa butoanelor de control din slotul de pe cadrul afișajului.
- 2 Deconectați cablul plăcii butoanelor de control de la placa butoanelor de control.

3 Ridicați placa butoanelor de control de pe cadrul afișajului.

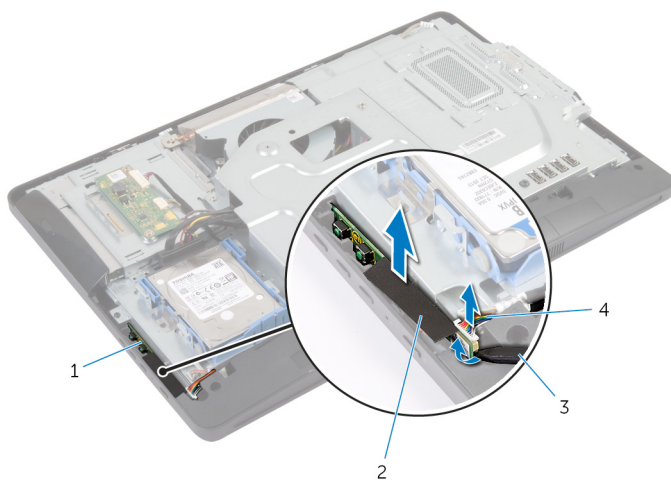

1 placa butoanelor de control

2 folie din mylar

3 știft de plastic

4 cablul plăcii butoanelor de control

Remontarea plăcii butoanelor de control



AVERTISMENT: Înainte de a efectua lucrări în interiorul computerului, citiți informațiile privind siguranța livrate împreună cu computerul și urmați pașii din secțiunea [Înainte de a efectua lucrări în interiorul computerului](#). După efectuarea lucrărilor în interiorul computerului, urmați instrucțiunile din secțiunea [După efectuarea lucrărilor în interiorul computerului](#). Pentru informații suplimentare despre cele mai bune practici privind siguranța, consultați pagina de pornire privind conformitatea cu reglementările, la adresa dell.com/regulatory_compliance.

Procedură

- 1 Conectați cablul plăcii butoanelor de control la placa butoanelor de control.
- 2 Glisați placa butoanelor de control în slotul de pe cadrul afișajului și fixați folia din mylar pe cadrul afișajului.

Cerințe ulterioare

- 1 Remontați [capacul din spate](#).
- 2 Urmăriți procedura de la pasul 3 la pasul 5 din secțiunea „Remontarea [ansamblului suportului](#)”.

Scoaterea plăcii transformatorului



AVERTISMENT: Înainte de a efectua lucrări în interiorul computerului, citiți informațiile privind siguranța livrate împreună cu computerul și urmați pașii din secțiunea [Înainte de a efectua lucrări în interiorul computerului](#). După efectuarea lucrărilor în interiorul computerului, urmați instrucțiunile din secțiunea [După efectuarea lucrărilor în interiorul computerului](#). Pentru informații suplimentare despre cele mai bune practici privind siguranța, consultați pagina de pornire privind conformitatea cu reglementările, la adresa dell.com/regulatory_compliance.

Cerințe prealabile

- 1 Urmați procedura de la pasul 1 la pasul 5 din secțiunea „Scoaterea [ansamblului suportului](#)”.
- 2 Scoateți [capacul din spate](#).

Procedură

- 1 Deconectați cablurile plăcii convertorului de la placa convertorului.
- 2 Scoateți șuruburile care fixează placa convertorului pe baza panoului afișajului.

3 Ridicați placa convertorului de pe baza panoului afișajului.

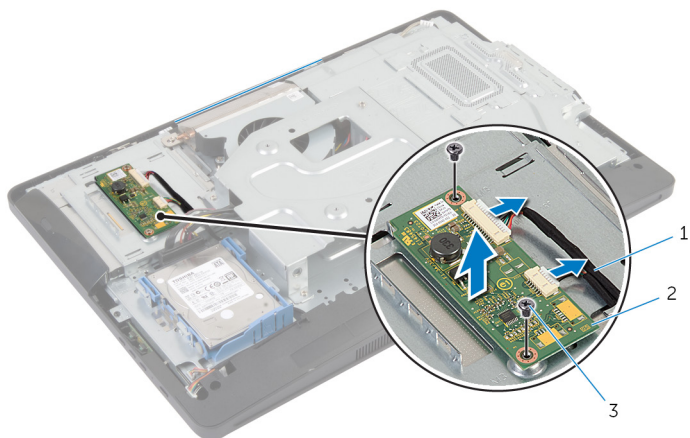

1 cablurile plăcii convertorului
(2)

2 placa transformatorului

3 șuruburi (2)

Remontarea plăcii convertorului



AVERTISMENT: Înainte de a efectua lucrări în interiorul computerului, citiți informațiile privind siguranța livrate împreună cu computerul și urmați pașii din secțiunea [Înainte de a efectua lucrări în interiorul computerului](#). După efectuarea lucrărilor în interiorul computerului, urmați instrucțiunile din secțiunea [După efectuarea lucrărilor în interiorul computerului](#). Pentru informații suplimentare despre cele mai bune practici privind siguranța, consultați pagina de pornire privind conformitatea cu reglementările, la adresa dell.com/regulatory_compliance.

Procedură

- 1 Aliniați orificiile pentru șuruburi de pe placa convertorului cu orificiile pentru șuruburi de pe baza panoului afișajului.
- 2 Remontați șuruburile care fixează placa convertorului pe baza panoului afișajului.
- 3 Conectați cablurile plăcii convertorului la placa convertorului.

Cerințe ulterioare

- 1 Remontați [capacul din spate](#).
- 2 Urmăți procedura de la pasul 3 la pasul 5 din secțiunea „Remontarea [ansamblului suportului](#)”.

Scoaterea protecției plăcii de sistem



AVERTISMENT: Înainte de a efectua lucrări în interiorul computerului, citiți informațiile privind siguranța livrate împreună cu computerul și urmați pașii din secțiunea [Înainte de a efectua lucrări în interiorul computerului](#). După efectuarea lucrărilor în interiorul computerului, urmați instrucțiunile din secțiunea [După efectuarea lucrărilor în interiorul computerului](#). Pentru informații suplimentare despre cele mai bune practici privind siguranța, consultați pagina de pornire privind conformitatea cu reglementările, la adresa dell.com/regulatory_compliance.

Cerințe prealabile

- 1 Urmați procedura de la pasul 1 la pasul 5 din secțiunea „Scoaterea [ansamblului suportului](#)”.
- 2 Scoateți [capacul din spate](#).

Procedură

- 1 Scoateți șuruburile care fixează protecția plăcii de sistem pe baza panoului afișajului.
- 2 Ridicați protecția plăcii de sistem la un anumit unghi și scoateți-o de pe baza panoului afișajului.

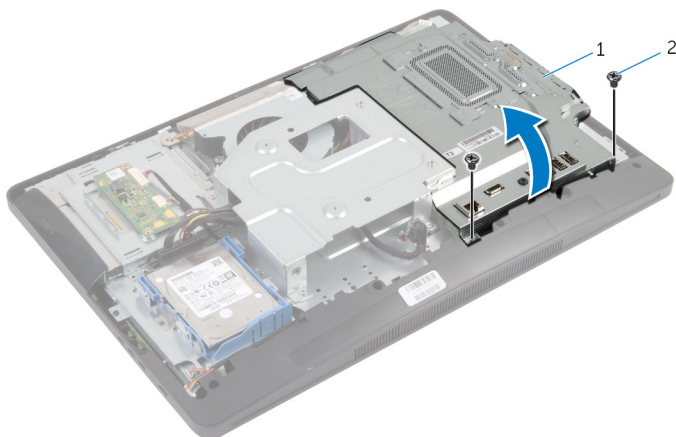

1 protecția plăcii de sistem

2 șuruburi (2)

Remontarea protecției plăcii de sistem



AVERTISMENT: Înainte de a efectua lucrări în interiorul computerului, citiți informațiile privind siguranța livrate împreună cu computerul și urmați pașii din secțiunea [Înainte de a efectua lucrări în interiorul computerului](#). După efectuarea lucrărilor în interiorul computerului, urmați instrucțiunile din secțiunea [După efectuarea lucrărilor în interiorul computerului](#). Pentru informații suplimentare despre cele mai bune practici privind siguranța, consultați pagina de pornire privind conformitatea cu reglementările, la adresa dell.com/regulatory_compliance.

Procedură

- 1 Glisați sloturile de pe protecția plăcii de sistem în porturile de pe placa de sistem.
- 2 Aliniați orificiile pentru șuruburi de pe protecția plăcii de sistem cu orificiile pentru șuruburi de pe baza panoului afișajului.
- 3 Remontați șuruburile care fixează protecția plăcii de sistem pe baza panoului afișajului.

Cerințe ulterioare

- 1 Remontați [capacul din spate](#).
- 2 Urmăriți procedura de la pasul 3 la pasul 5 din secțiunea „Remontarea [ansamblului suportului](#)”.

Scoaterea antenei

 **AVERTISMENT:** Înainte de a efectua lucrări în interiorul computerului, citiți informațiile privind siguranța livrate împreună cu computerul și urmați pașii din secțiunea [Înainte de a efectua lucrări în interiorul computerului](#). După efectuarea lucrărilor în interiorul computerului, urmați instrucțiunile din secțiunea [După efectuarea lucrărilor în interiorul computerului](#). Pentru informații suplimentare despre cele mai bune practici privind siguranța, consultați pagina de pornire privind conformitatea cu reglementările, la adresa dell.com/regulatory_compliance.

Cerințe prealabile

- 1 Urmăriți procedura de la pasul 1 la pasul 5 din secțiunea „[Scoaterea ansamblului suportului](#)”.
- 2 Scoateți [capacul din spate](#).
- 3 Scoateți [protecția plăcii de sistem](#).

Procedură

- 1 Rețineți orientarea cablului camerei și scoateți-l din ghidajele de orientare de pe baza panoului afișajului.
- 2 Rețineți amplasarea antenelor și desprindeți-le de pe baza panoului afișajului.
- 3 Rețineți orientarea cablurilor de antenă și deconectați-le de la cardul wireless.
- 4 Scoateți cablurile de antenă de sub cablul camerei.

5 Ridicați antenele împreună cu cablurile de pe baza panoului afișajului.

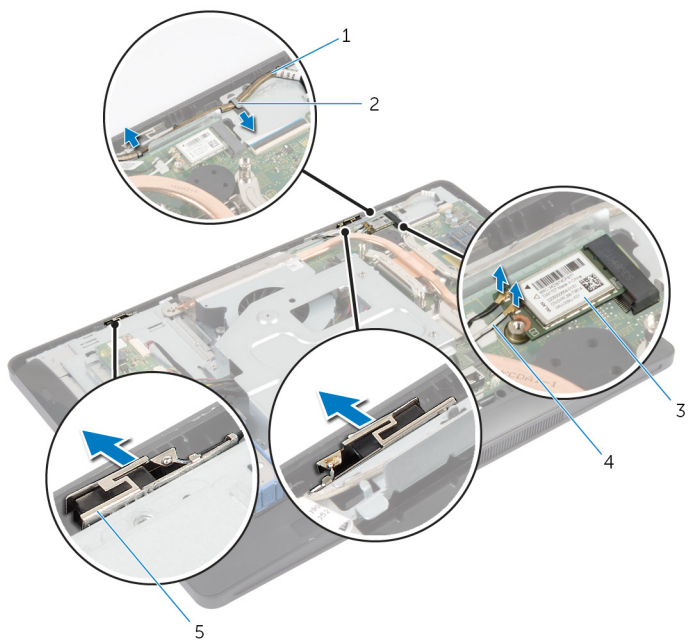

- 1 cablul camerei
- 3 cardul wireless
- 5 antene (2)

- 2 ghidaj de orientare
- 4 cabluri de antenă (2)

Remotarea antenei



AVERTISMENT: Înainte de a efectua lucrări în interiorul computerului, citiți informațiile privind siguranța livrate împreună cu computerul și urmați pașii din secțiunea [Înainte de a efectua lucrări în interiorul computerului](#). După efectuarea lucrărilor în interiorul computerului, urmați instrucțiunile din secțiunea [După efectuarea lucrărilor în interiorul computerului](#). Pentru informații suplimentare despre cele mai bune practici privind siguranța, consultați pagina de pornire privind conformitatea cu reglementările, la adresa dell.com/regulatory_compliance.

Procedură

- 1 Aliniați și fixați antenele pe baza panoului afișajului.
- 2 Direcționați cablurile de antenă sub cablul camerei și conectați cablurile la cardul wireless.
- 3 Direcționați cablul camerei prin ghidajele de orientare de pe baza panoului afișajului.

Cerințe ulterioare

- 1 Remontați [protecția plăcii de sistem](#).
- 2 Remontați [capacul din spate](#).
- 3 Urmăriți procedura de la pasul 3 la pasul 5 din secțiunea „Remontarea ansamblului suportului”.

Scoaterea consolei de montare VESA



AVERTISMENT: Înainte de a efectua lucrări în interiorul computerului, citiți informațiile privind siguranța livrate împreună cu computerul și urmați pașii din secțiunea [Înainte de a efectua lucrări în interiorul computerului](#). După efectuarea lucrărilor în interiorul computerului, urmați instrucțiunile din secțiunea [După efectuarea lucrărilor în interiorul computerului](#). Pentru informații suplimentare despre cele mai bune practici privind siguranța, consultați pagina de pornire privind conformitatea cu reglementările, la adresa dell.com/regulatory_compliance.

Cerințe prealabile

- 1 Urmați procedura de la pasul 1 la pasul 5 din secțiunea „Scoaterea [ansamblului suportului](#)”.
- 2 Scoateți [capacul din spate](#).
- 3 Scoateți [protecția plăcii de sistem](#).

Procedură

- 1 Scoateți șuruburile care fixează consola de montare VESA pe baza panoului afișajului.
- 2 Ridicați consola de montare VESA de pe baza panoului afișajului.

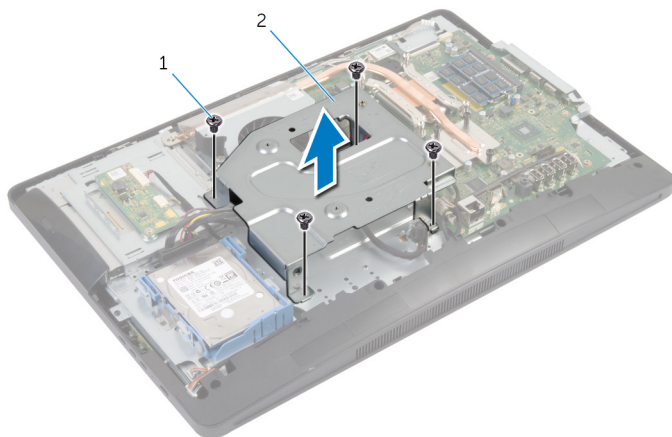

1 șuruburi (4)

2 consola de montare VESA

Remontarea consolei de montare VESA



AVERTISMENT: Înainte de a efectua lucrări în interiorul computerului, citiți informațiile privind siguranța livrate împreună cu computerul și urmați pașii din secțiunea [Înainte de a efectua lucrări în interiorul computerului](#). După efectuarea lucrărilor în interiorul computerului, urmați instrucțiunile din secțiunea [După efectuarea lucrărilor în interiorul computerului](#). Pentru informații suplimentare despre cele mai bune practici privind siguranța, consultați pagina de pornire privind conformitatea cu reglementările, la adresa dell.com/regulatory_compliance.

Procedură

- 1 Aliniați orificiile pentru șuruburi de pe consola de montare VESA cu orificiile pentru șuruburi de pe baza panoului afișajului.
- 2 Remontați șuruburile care fixează consola de montare VESA pe baza panoului afișajului.

Cerințe ulterioare

- 1 Remontați [protecția plăcii de sistem](#).
- 2 Remontați [capacul din spate](#).
- 3 Urmăți procedura de la pasul 3 la pasul 5 din secțiunea „Remontarea [ansamblului suportului](#)”.

Scoaterea capacului difuzorului



AVERTISMENT: Înainte de a efectua lucrări în interiorul computerului, citiți informațiile privind siguranța livrate împreună cu computerul și urmați pașii din secțiunea [Înainte de a efectua lucrări în interiorul computerului](#). După efectuarea lucrărilor în interiorul computerului, urmați instrucțiunile din secțiunea [După efectuarea lucrărilor în interiorul computerului](#). Pentru informații suplimentare despre cele mai bune practici privind siguranța, consultați pagina de pornire privind conformitatea cu reglementările, la adresa dell.com/regulatory_compliance.

Cerințe prealabile

- 1 Urmăți procedura de la pasul 1 la pasul 5 din secțiunea „Scoaterea [ansamblului suportului](#)”.
- 2 Scoateți [capacul din spate](#).

Procedură

- 1 Scoateți șuruburile care fixează capacul boxelor pe cadrul afișajului.
- 2 Ridicați capacul boxelor de pe cadrul afișajului.

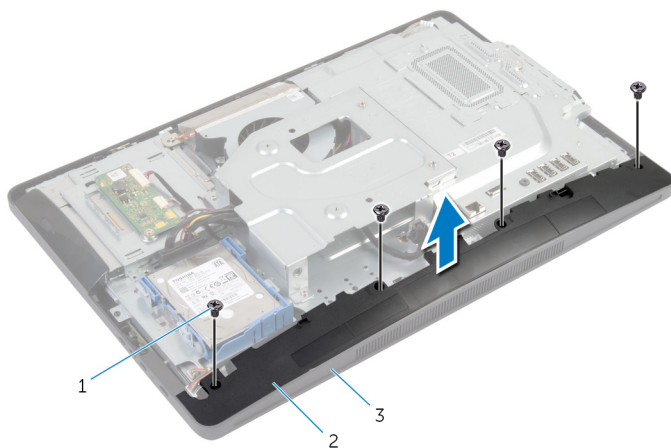

1 șuruburi (4)

2 capacul boxelor

3 cadrul afișajului

Remontarea capacului boxelor



AVERTISMENT: Înainte de a efectua lucrări în interiorul computerului, citiți informațiile privind siguranța livrate împreună cu computerul și urmați pașii din secțiunea [Înainte de a efectua lucrări în interiorul computerului](#). După efectuarea lucrărilor în interiorul computerului, urmați instrucțiunile din secțiunea [După efectuarea lucrărilor în interiorul computerului](#). Pentru informații suplimentare despre cele mai bune practici privind siguranța, consultați pagina de pornire privind conformitatea cu reglementările, la adresa dell.com/regulatory_compliance.

Procedură

- 1 Aliniați orificiile pentru șuruburi de pe capacul boxelor cu orificiile pentru șuruburi de pe cadrul afișajului.
- 2 Remontați șuruburile care fixează capacul boxelor pe cadrul afișajului.

Cerințe ulterioare

- 1 Remontați [capacul din spate](#).
- 2 Urmăriți procedura de la pasul 3 la pasul 5 din secțiunea „Remontarea [ansamblului suportului](#)”.

Demontarea microfonului

 **AVERTISMENT:** Înainte de a efectua lucrări în interiorul computerului, citiți informațiile privind siguranța livrate împreună cu computerul și urmați pașii din secțiunea [Înainte de a efectua lucrări în interiorul computerului](#). După efectuarea lucrărilor în interiorul computerului, urmați instrucțiunile din secțiunea [După efectuarea lucrărilor în interiorul computerului](#). Pentru informații suplimentare despre cele mai bune practici privind siguranța, consultați pagina de pornire privind conformitatea cu reglementările, la adresa dell.com/regulatory_compliance.

Cerințe prealabile

 **NOTIFICARE:** Instrucțiunile sunt aplicabile doar computerelor cu ecran tactil.

- 1 Urmăți procedura de la pasul 1 la pasul 5 din secțiunea „Scoaterea ansamblului suportului”.
- 2 Scoateți [capacul din spate](#).

Procedură

- 1 Scoateți șurubul care fixează suportul modulului microfonului pe cadrul afișajului.
- 2 Ridicați ansamblul modulului microfonului și apoi deconectați cablul microfonului de la modulul microfonului.
- 3 Scoateți șurubul care fixează suportul modulului microfonului pe modulul microfonului.

- 4 Scoateți suportul modulului microfonului de pe modulul microfonului.

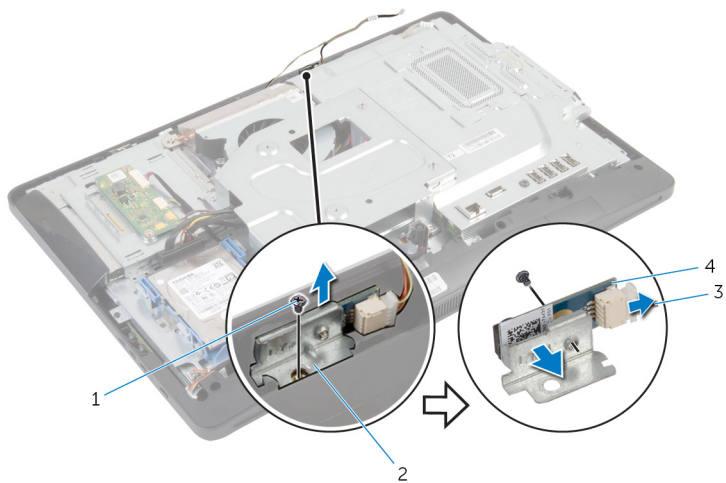

1 șuruburi (2)

3 cablul microfonului

2 suportul modulului
microfonului

4 modulul microfonului

Remontarea microfonului



AVERTISMENT: Înainte de a efectua lucrări în interiorul computerului, citiți informațiile privind siguranța livrate împreună cu computerul și urmați pașii din secțiunea [Înainte de a efectua lucrări în interiorul computerului](#). După efectuarea lucrărilor în interiorul computerului, urmați instrucțiunile din secțiunea [După efectuarea lucrărilor în interiorul computerului](#). Pentru informații suplimentare despre cele mai bune practici privind siguranța, consultați pagina de pornire privind conformitatea cu reglementările, la adresa dell.com/regulatory_compliance.

Procedură

- 1 Aliniați orificiul pentru șuruburi de pe modulul microfonului cu orificiul pentru șuruburi de pe suportul modulului microfonului.
- 2 Remontați șurubul care fixează suportul modulului microfonului pe modulul microfonului.
- 3 Conectați cablul microfonului la conectorul pentru modulul microfonului.
- 4 Aliniați orificiul pentru șuruburi de pe suportul modulului microfonului cu orificiul pentru șuruburi de pe cadrul afișajului.
- 5 Remontați șurubul care fixează suportul modulului microfonului pe cadrul afișajului.

Cerințe ulterioare

- 1 Remontați [capacul din spate](#).
- 2 Urmăți procedura de la pasul 3 la pasul 5 din secțiunea „Remontarea [ansamblului suportului](#)”.

Scoaterea portului adaptorului de alimentare

 **AVERTISMENT:** Înainte de a efectua lucrări în interiorul computerului, citiți informațiile privind siguranța livrate împreună cu computerul și urmați pașii din secțiunea [Înainte de a efectua lucrări în interiorul computerului](#). După efectuarea lucrărilor în interiorul computerului, urmați instrucțiunile din secțiunea [După efectuarea lucrărilor în interiorul computerului](#). Pentru informații suplimentare despre cele mai bune practici privind siguranța, consultați pagina de pornire privind conformitatea cu reglementările, la adresa dell.com/regulatory_compliance.

Cerințe prealabile

- 1 Urmați procedura de la pasul 1 la pasul 5 din secțiunea „Scoaterea [ansamblului suportului](#)”.
- 2 Scoateți [capacul din spate](#).
- 3 Scoateți [protecția plăcii de sistem](#).
- 4 Scoateți [consola de montare VESA](#).

Procedură

- 1 Rețineți orientarea cablului portului adaptorului de alimentare pe placa de sistem.
- 2 Deconectați cablul portului adaptorului de alimentare de la placa de sistem.
- 3 Scoateți șurubul care fixează portul adaptorului de alimentare pe suportul de pe baza panoului afișajului.

- 4 Ridicați portul adaptorului de alimentare împreună cu cablul de pe baza panoului afișajului.

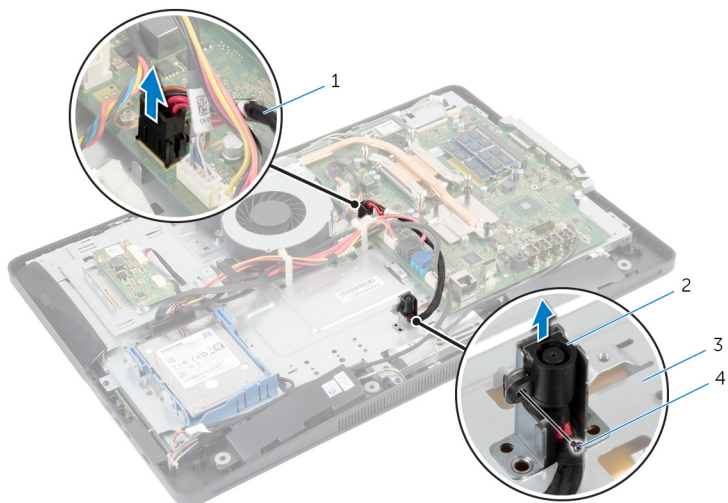

1 cablul portului adaptorului de alimentare

2 portul adaptorului de alimentare

3 baza panoului afișajului

4 șurub

Remontarea portului adaptorului de alimentare



AVERTISMENT: Înainte de a efectua lucrări în interiorul computerului, citiți informațiile privind siguranța livrate împreună cu computerul și urmați pașii din secțiunea [Înainte de a efectua lucrări în interiorul computerului](#). După efectuarea lucrărilor în interiorul computerului, urmați instrucțiunile din secțiunea [După efectuarea lucrărilor în interiorul computerului](#). Pentru informații suplimentare despre cele mai bune practici privind siguranța, consultați pagina de pornire privind conformitatea cu reglementările, la adresa dell.com/regulatory_compliance.

Procedură

- 1 Glisați portul adaptorului de alimentare în suportul de pe baza panoului afișajului.
- 2 Aliniați orificiul pentru șuruburi de pe portul adaptorului de alimentare cu orificiul pentru șuruburi de pe suportul aflat pe baza panoului afișajului.
- 3 Remontați șurubul care fixează portul adaptorului de alimentare pe suportul de pe baza panoului afișajului.
- 4 Direcționați cablul portului adaptorului de alimentare pe placa de sistem și conectați cablul la placa de sistem.

Cerințe ulterioare

- 1 Remontați [consola de montare VESA](#).
- 2 Remontați [protecția plăcii de sistem](#).
- 3 Remontați [capacul din spate](#).
- 4 Urmăriți procedura de la pasul 3 la pasul 5 din secțiunea „Remontarea ansamblului suportului”.

Scoaterea cardului wireless



AVERTISMENT: Înainte de a efectua lucrări în interiorul computerului, citiți informațiile privind siguranța livrate împreună cu computerul și urmați pașii din secțiunea [Înainte de a efectua lucrări în interiorul computerului](#). După efectuarea lucrărilor în interiorul computerului, urmați instrucțiunile din secțiunea [După efectuarea lucrărilor în interiorul computerului](#). Pentru informații suplimentare despre cele mai bune practici privind siguranța, consultați pagina de pornire privind conformitatea cu reglementările, la adresa dell.com/regulatory_compliance.

Cerințe prealabile

- 1 Urmați procedura de la pasul 1 la pasul 5 din secțiunea „Scoaterea ansamblului suportului”.
- 2 Scoateți [capacul din spate](#).
- 3 Scoateți [protecția plăcii de sistem](#).

Procedură

- 1 Deconectați cablurile de antenă de la cardul wireless.
- 2 Scoateți șurubul care fixează cardul wireless pe placa de sistem.

- 3** Glisați și scoateți cardul wireless din slotul cardului wireless de pe placa de sistem.

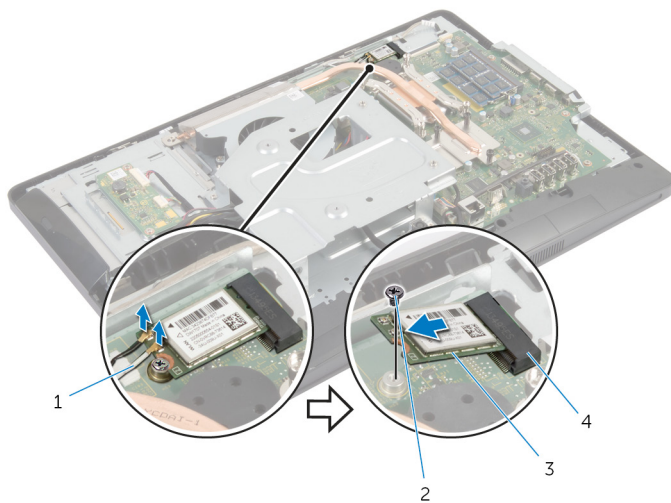

1 cabluri de antenă (2)

3 cardul wireless

2 șurub

4 slotul cardului wireless

Remontarea cardului wireless

 **AVERTISMENT:** Înainte de a efectua lucrări în interiorul computerului, citiți informațiile privind siguranța livrate împreună cu computerul și urmați pașii din secțiunea [Înainte de a efectua lucrări în interiorul computerului](#). După efectuarea lucrărilor în interiorul computerului, urmați instrucțiunile din secțiunea [După efectuarea lucrărilor în interiorul computerului](#). Pentru informații suplimentare despre cele mai bune practici privind siguranța, consultați pagina de pornire privind conformitatea cu reglementările, la adresa dell.com/regulatory_compliance.

Procedură

 **AVERTIZARE:** Pentru a evita deteriorarea cardului wireless, nu amplasați niciun cablu sub acesta.

- 1 Aliniați canelura de pe cardul wireless cu lamela de pe slotul cardului wireless.
- 2 Glisați cardul wireless la un anumit unghi în slotul cardului wireless de pe placa de sistem.
- 3 Apăsați celălalt capăt al cardului wireless și remontați șurubul care fixează cardul wireless pe placa de sistem.

- 4 Conectați cablurile de antenă la cardul wireless.

Tabelul următor prezintă codul de culori al cablurilor de antenă pentru cardul wireless acceptat de computerul dvs.

Conectori pe cardul wireless	Culoare cablu de antenă
Principal (triunghi alb)	Alb
Auxiliar (triunghi negru)	Negru

Cerințe ulterioare

- 1 Remontați [protecția plăcii de sistem](#).
- 2 Remontați [capacul din spate](#).
- 3 Urmăți procedura de la pasul 3 la pasul 5 din secțiunea „Remontarea [ansamblului suportului](#)”.

Scoaterea radiatorului

 **AVERTISMENT:** Înainte de a efectua lucrări în interiorul computerului, citiți informațiile privind siguranța livrate împreună cu computerul și urmați pașii din secțiunea [Înainte de a efectua lucrări în interiorul computerului](#). După efectuarea lucrărilor în interiorul computerului, urmați instrucțiunile din secțiunea [După efectuarea lucrărilor în interiorul computerului](#). Pentru informații suplimentare despre cele mai bune practici privind siguranța, consultați pagina de pornire privind conformitatea cu reglementările, la adresa dell.com/regulatory_compliance.

 **AVERTISMENT:** Radiatorul poate deveni fierbinte în timpul funcționării normale. Acordați un timp suficient pentru răcirea radiatorului înainte de a-l atinge.

 **AVERTIZARE:** Pentru a asigura un nivel maxim de răcire pentru procesor, nu atingeți zonele de transfer de căldură de pe radiator. Uleiurile din pielea dvs. pot reduce capacitatea de transfer de căldură a pastei termice.

Cerințe prealabile

 **NOTIFICARE:** Este posibil ca radiatorul să arate diferit pe computer în funcție de configurația comandată.

- 1 Urmăți procedura de la pasul 1 la pasul 5 din secțiunea „Scoaterea ansamblului suportului”.
- 2 Scoateți [capacul din spate](#).
- 3 Scoateți [protecția plăcii de sistem](#).

Procedură

- 1 Scoateți șurubul care fixează radiatorul pe baza panoului afișajului.
- 2 Succesiv (în ordinea indicată pe radiator), slăbiți șuruburile prizoniere care fixează radiatorul pe placa de sistem.

3 Ridicați radiatorul de pe placa de sistem.

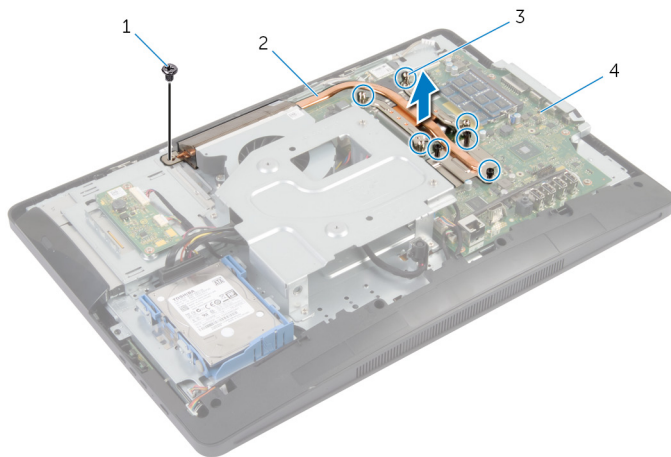

1 șurub

2 radiatorul

3 șuruburi prizoniere (7)

4 placa de sistem

Remontarea radiatorului

 **AVERTISMENT:** Înainte de a efectua lucrări în interiorul computerului, citiți informațiile privind siguranța livrate împreună cu computerul și urmați pașii din secțiunea [Înainte de a efectua lucrări în interiorul computerului](#). După efectuarea lucrărilor în interiorul computerului, urmați instrucțiunile din secțiunea [După efectuarea lucrărilor în interiorul computerului](#). Pentru informații suplimentare despre cele mai bune practici privind siguranța, consultați pagina de pornire privind conformitatea cu reglementările, la adresa dell.com/regulatory_compliance.

 **AVERTIZARE:** Alinierea incorectă a radiatorului poate provoca deteriorări plăcii de sistem și procesorului.

 **NOTIFICARE:** Pasta termică originală poate fi reutilizată dacă placa de sistem și ventilatorul originale sunt reinstalate împreună. Dacă este înlocuită placa de sistem sau ventilatorul, utilizați plăcuța termică furnizată în set pentru a asigura obținerea unei bune conductivități termice.

Procedură

- 1 Curățați pasta de transfer termic de pe partea inferioară a radiatorului și aplicați-o din nou.
- 2 Aliniați șuruburile prizoniere de pe radiator cu orificiile pentru șuruburi de pe placa de sistem.
- 3 Succesiv (în ordinea indicată pe radiator), strângeți șuruburile prizoniere care fixează radiatorul pe placa de sistem.
- 4 Remontați șurubul care fixează radiatorul pe baza panoului afișajului.

Cerințe ulterioare

- 1 Remontați [protecția plăcii de sistem](#).
- 2 Remontați [capacul din spate](#).
- 3 Urmăriți procedura de la pasul 3 la pasul 5 din secțiunea „Remontarea ansamblului suportului”.

Scoaterea bateriei de tip pastilă

 **AVERTISMENT:** Înainte de a efectua lucrări în interiorul computerului, citiți informațiile privind siguranța livrate împreună cu computerul și urmați pașii din secțiunea [Înainte de a efectua lucrări în interiorul computerului](#). După efectuarea lucrărilor în interiorul computerului, urmați instrucțiunile din secțiunea [După efectuarea lucrărilor în interiorul computerului](#). Pentru informații suplimentare despre cele mai bune practici privind siguranța, consultați pagina de pornire privind conformitatea cu reglementările, la adresa dell.com/regulatory_compliance.

 **AVERTIZARE:** Scoaterea bateriei rotunde resetează setările BIOS la valorile implicite. Se recomandă să notați setările BIOS înainte de a scoate bateria rotundă.

Cerințe prealabile

- 1 Urmați procedura de la pasul 1 la pasul 5 din secțiunea „Scoaterea ansamblului suportului”.
- 2 Scoateți [capacul din spate](#).
- 3 Scoateți [protecția plăcii de sistem](#).
- 4 Scoateți [radiatorul](#).

Procedură

- 1 Localizați soclul bateriei pe [placa de sistem](#).
- 2 Utilizând lamela de pe capacul de protecție, ridicați capacul de pe bateria rotundă.

- 3** Utilizând un știft de plastic, desprindeți ușor bateria rotundă din soclul bateriei de pe placa de sistem.

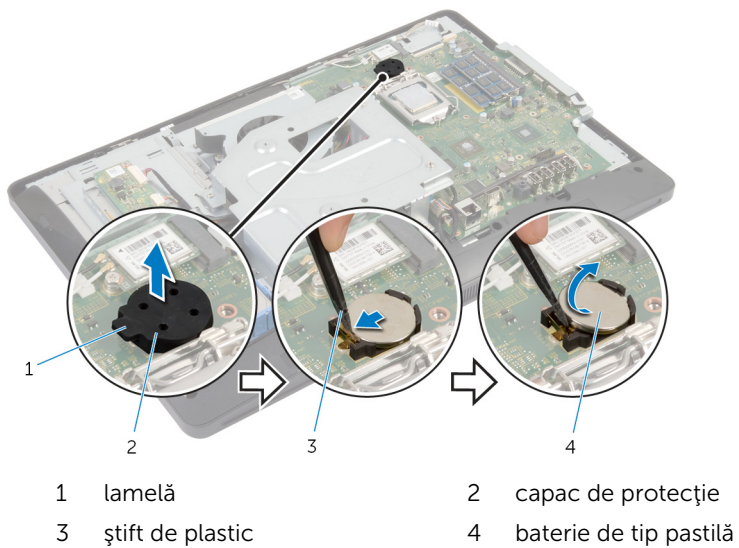

Remontarea bateriei rotunde



AVERTISMENT: Înainte de a efectua lucrări în interiorul computerului, citiți informațiile privind siguranța livrate împreună cu computerul și urmați pașii din secțiunea [Înainte de a efectua lucrări în interiorul computerului](#). După efectuarea lucrărilor în interiorul computerului, urmați instrucțiunile din secțiunea [După efectuarea lucrărilor în interiorul computerului](#). Pentru informații suplimentare despre cele mai bune practici privind siguranța, consultați pagina de pornire privind conformitatea cu reglementările, la adresa dell.com/regulatory_compliance.

Procedură

- 1 Cu borna pozitivă orientată în sus, introduceți noua baterie rotundă (CR2032) în soclul bateriei și fixați bateria în poziție.
- 2 Fixați capacul de protecție pe bateria rotundă.

Cerințe ulterioare

- 1 Remontați [radiatorul](#).
- 2 Remontați [protecția plăcii de sistem](#).
- 3 Remontați [capacul din spate](#).
- 4 Urmăriți procedura de la pasul 3 la pasul 5 din secțiunea „Remontarea [ansamblului suportului](#)”.

Scoaterea difuzoarelor

 **AVERTISMENT:** Înainte de a efectua lucrări în interiorul computerului, citiți informațiile privind siguranța livrate împreună cu computerul și urmați pașii din secțiunea [Înainte de a efectua lucrări în interiorul computerului](#). După efectuarea lucrărilor în interiorul computerului, urmați instrucțiunile din secțiunea [După efectuarea lucrărilor în interiorul computerului](#). Pentru informații suplimentare despre cele mai bune practici privind siguranța, consultați pagina de pornire privind conformitatea cu reglementările, la adresa dell.com/regulatory_compliance.

Cerințe prealabile

- 1 Urmăriți procedura de la pasul 1 la pasul 5 din secțiunea „Scoaterea ansamblului suportului”.
- 2 Scoateți [capacul din spate](#).
- 3 Scoateți [protecția plăcii de sistem](#).
- 4 Scoateți [capacul boxelor](#).

Procedură

- 1 Deconectați cablul boxei de la placa de sistem.
- 2 Rețineți orientarea cablului boxelor și scoateți cablul din ghidajele de orientare de pe baza panoului afișajului.
- 3 Scoateți șuruburile care fixează boxele pe cadrul afișajului.

4 Ridicați boxele împreună cu cablul de pe cadrul afișajului.

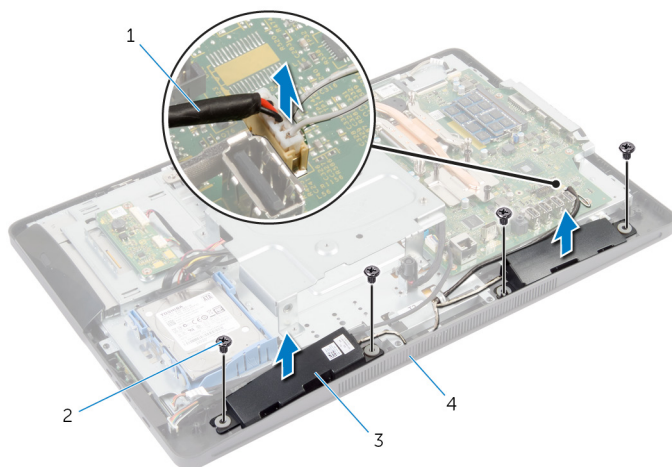

1 cablul boxelor

2 șuruburi (4)

3 boxe (2)

4 cadrul afișajului

Remontarea boxelor



AVERTISMENT: Înainte de a efectua lucrări în interiorul computerului, citiți informațiile privind siguranța livrate împreună cu computerul și urmați pașii din secțiunea [Înainte de a efectua lucrări în interiorul computerului](#). După efectuarea lucrărilor în interiorul computerului, urmați instrucțiunile din secțiunea [După efectuarea lucrărilor în interiorul computerului](#). Pentru informații suplimentare despre cele mai bune practici privind siguranța, consultați pagina de pornire privind conformitatea cu reglementările, la adresa dell.com/regulatory_compliance.

Procedură

- 1 Aliniați orificiile pentru șuruburi de pe boxe cu orificiile pentru șuruburi de pe cadrul afișajului.
- 2 Remontați șuruburile care fixează boxele pe cadrul afișajului.
- 3 Direcționați cablul boxelor prin ghidajele de orientare de pe baza panoului afișajului.
- 4 Conectați cablul boxei la placa de sistem.

Cerințe ulterioare

- 1 Remontați [capacul boxelor](#).
- 2 Remontați [protecția plăcii de sistem](#).
- 3 Remontați [capacul din spate](#).
- 4 Urmăriți procedura de la pasul 3 la pasul 5 din secțiunea „Remontarea ansamblului suportului”.

Scoaterea ventilatorului

 **AVERTISMENT:** Înainte de a efectua lucrări în interiorul computerului, citiți informațiile privind siguranța livrate împreună cu computerul și urmați pașii din secțiunea [Înainte de a efectua lucrări în interiorul computerului](#). După efectuarea lucrărilor în interiorul computerului, urmați instrucțiunile din secțiunea [După efectuarea lucrărilor în interiorul computerului](#). Pentru informații suplimentare despre cele mai bune practici privind siguranța, consultați pagina de pornire privind conformitatea cu reglementările, la adresa dell.com/regulatory_compliance.

Cerințe prealabile

- 1 Urmați procedura de la pasul 1 la pasul 5 din secțiunea „Scoaterea ansamblului suportului”.
- 2 Scoateți [capacul din spate](#).
- 3 Scoateți [protecția plăcii de sistem](#).
- 4 Scoateți [consola de montare VESA](#).

Procedură

- 1 Deconectați cablul ventilatorului de la placa de sistem.
- 2 Scoateți șuruburile care fixează ventilatorul pe baza panoului afișajului.

- 3** Ridicați ventilatorul, împreună cu cablul său, de pe baza panoului afișajului.

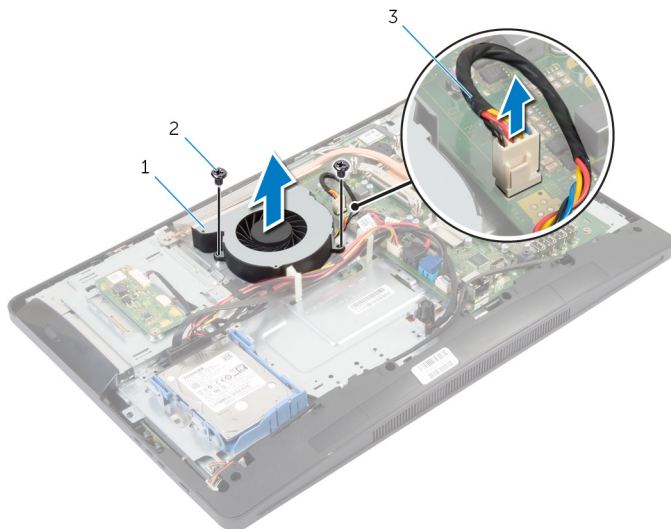

1 ventilatorul

2 șuruburi (2)

3 cablul ventilatorului

Remontarea ventilatorului



AVERTISMENT: Înainte de a efectua lucrări în interiorul computerului, citiți informațiile privind siguranța livrate împreună cu computerul și urmați pașii din secțiunea [Înainte de a efectua lucrări în interiorul computerului](#). După efectuarea lucrărilor în interiorul computerului, urmați instrucțiunile din secțiunea [După efectuarea lucrărilor în interiorul computerului](#). Pentru informații suplimentare despre cele mai bune practici privind siguranța, consultați pagina de pornire privind conformitatea cu reglementările, la adresa dell.com/regulatory_compliance.

Procedură

- 1 Aliniați orificiile pentru șuruburi de pe ventilator cu orificiile pentru șuruburi de pe baza panoului afișajului.
- 2 Remontați șuruburile care fixează ventilatorul pe baza panoului afișajului.
- 3 Conectați cablul ventilatorului la placa de sistem.

Cerințe ulterioare

- 1 Remontați [consola de montare VESA](#).
- 2 Remontați [protecția plăcii de sistem](#).
- 3 Remontați [capacul din spate](#).
- 4 Urmăriți procedura de la pasul 3 la pasul 5 din secțiunea „Remontarea ansamblului suportului”.

Scoaterea plăcii de sistem

 **AVERTISMENT:** Înainte de a efectua lucrări în interiorul computerului, citiți informațiile privind siguranța livrate împreună cu computerul și urmați pașii din secțiunea [Înainte de a efectua lucrări în interiorul computerului](#). După efectuarea lucrărilor în interiorul computerului, urmați instrucțiunile din secțiunea [După efectuarea lucrărilor în interiorul computerului](#). Pentru informații suplimentare despre cele mai bune practici privind siguranța, consultați pagina de pornire privind conformitatea cu reglementările, la adresa dell.com/regulatory_compliance.

 **NOTIFICARE:** Eticheta de service a computerului este stocată pe placa de sistem. Trebuie să introduceți eticheta de service în configurarea sistemului după ce remontați placa de sistem.

 **NOTIFICARE:** Înlocuirea plăcii de sistem elimină orice modificări efectuate la sistemul BIOS utilizând System Setup (Configurare sistem). Trebuie să efectuați modificările dorite din nou după ce înlocuiți placa de sistem.

 **NOTIFICARE:** Înainte de a deconecta cablurile de la placa de sistem, notați locația conectorilor astfel încât să îi puteți reconecta corect după ce remontați placa de sistem.

Cerințe prealabile

- 1 Urmați procedura de la pasul 1 la pasul 5 din secțiunea „[Scoaterea ansamblului suportului](#)”.
- 2 Scoateți [capacul din spate](#).
- 3 Scoateți [protecția plăcii de sistem](#).
- 4 Scoateți [consola de montare VESA](#).
- 5 Scoateți [modulele de memorie](#).
- 6 Scoateți [cardul wireless](#).
- 7 Scoateți [radiatorul](#).

Procedură

- 1 Ridicați dispozitivul de blocare a conectorului și deconectați cablul afișajului de la placa de sistem.
- 2 Deconectați cablul ventilatorului, cablul portului adaptorului de alimentare, cablul plăcii convertorului, cablul de alimentare a hard diskului și a unității optice, cablul unității optice, cablul hard diskului, cablul plăcii butoanelor de control, cablul panoului de control al ecranului tactil (opțional), cablul boxelor și cablul camerei de la placa de sistem.

Pentru informații suplimentare, consultați secțiunea [Componentele plăcii de sistem](#).

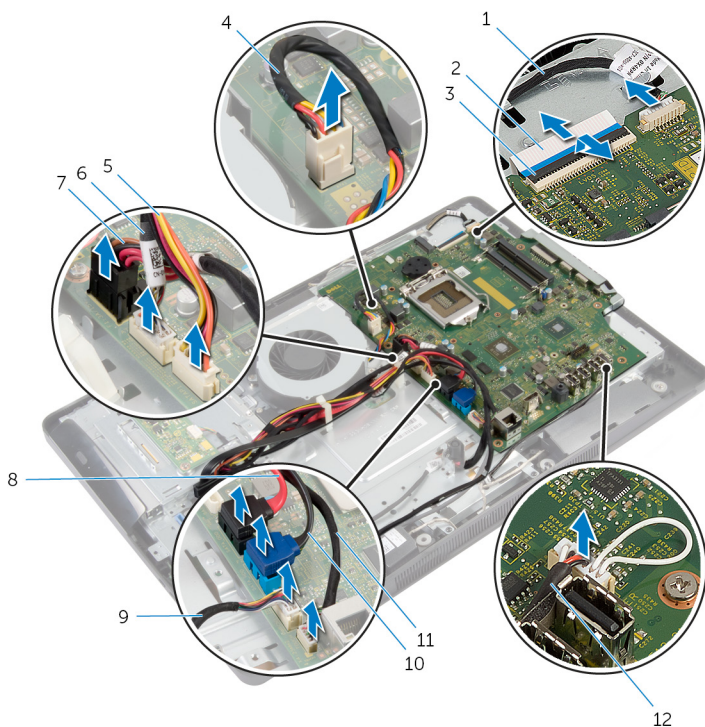

- | | | | |
|---|--------------------------------|---|-----------------------|
| 1 | cablul camerei | 2 | cablul afișajului |
| 3 | dispozitiv de blocare conector | 4 | cablul ventilatorului |

- | | | | |
|----|---|----|-----------------------------|
| 5 | cablul de alimentare a hard diskului și a unității optice | 6 | cablul plăcii convertorului |
| 7 | cablul portului adaptorului de alimentare | 8 | cablul unității optice |
| 9 | cablul plăcii butoanelor de control | 10 | cablul hard diskului |
| 11 | cablul panoului de control al ecranului tactil (opțional) | 12 | cablul boxelor |

- 3** Scoateți șuruburile care fixează placa de sistem pe baza panoului afișajului.
- 4** Ridicați placa de sistem înclinată și eliberați porturile de pe placa de sistem din lamela de pe baza panoului afișajului.

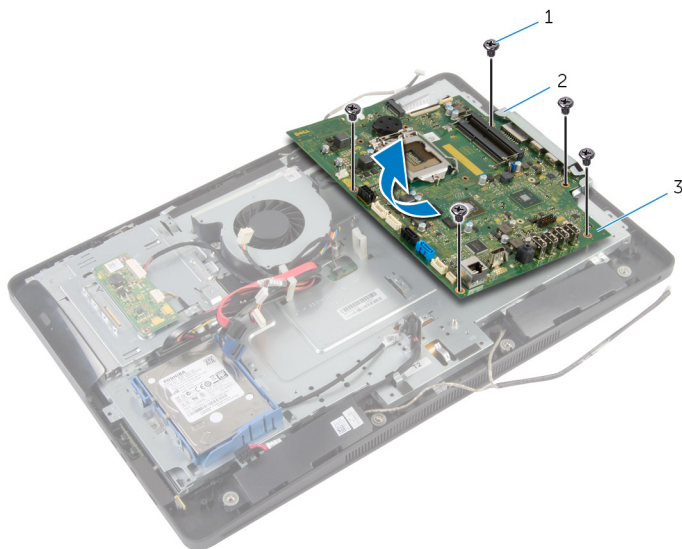

- | | | | |
|---|-----------------|---|--------|
| 1 | șuruburi (5) | 2 | lamelă |
| 3 | placa de sistem | | |

Remontarea plăcii de sistem

 **AVERTISMENT:** Înainte de a efectua lucrări în interiorul computerului, citiți informațiile privind siguranța livrate împreună cu computerul și urmați pașii din secțiunea [Înainte de a efectua lucrări în interiorul computerului](#). După efectuarea lucrărilor în interiorul computerului, urmați instrucțiunile din secțiunea [După efectuarea lucrărilor în interiorul computerului](#). Pentru informații suplimentare despre cele mai bune practici privind siguranța, consultați pagina de pornire privind conformitatea cu reglementările, la adresa dell.com/regulatory_compliance.

 **NOTIFICARE:** Eticheta de service a computerului este stocată pe placa de sistem. Trebuie să introduceți eticheta de service în configurarea sistemului după ce remontați placa de sistem.

Procedură

- 1 Glisați porturile de pe placa de sistem în sloturile de pe baza panoului afișajului și aliniați orificiile pentru șuruburi de pe placa de sistem cu orificiile pentru șuruburi de pe baza panoului afișajului.
- 2 Remontați șuruburile care fixează placa de sistem pe baza panoului afișajului.
- 3 Conectați cablul ventilatorului, cablul portului adaptorului de alimentare, cablul plăcii convertorului, cablul de alimentare a hard diskului și a unității optice, cablul unității optice, cablul hard diskului, cablul plăcii butoanelor de control, cablul panoului de control al ecranului tactil (opțional), cablul boxelor și cablul camerei la placa de sistem.
Pentru informații suplimentare, consultați secțiunea [Componentele plăcii de sistem](#).
- 4 Glisați cablul afișajului în conectorul plăcii de sistem și apăsați pe dispozitivul de blocare a conectorului pentru a fixa cablul.

Cerințe ulterioare

- 1 Remontați [radiatorul](#).
- 2 Remontați [cardul wireless](#).
- 3 Remontați [modulele de memorie](#).
- 4 Remontați [consola de montare VESA](#).
- 5 Remontați [protecția plăcii de sistem](#).

- 6 Remontați [capacul din spate](#).
- 7 Urmați procedura de la pasul 3 la pasul 5 din secțiunea „Remontarea [ansamblului suportului](#)”.

Scoaterea camerei

 **AVERTISMENT:** Înainte de a efectua lucrări în interiorul computerului, citiți informațiile privind siguranța livrate împreună cu computerul și urmați pașii din secțiunea [Înainte de a efectua lucrări în interiorul computerului](#). După efectuarea lucrărilor în interiorul computerului, urmați instrucțiunile din secțiunea [După efectuarea lucrărilor în interiorul computerului](#). Pentru informații suplimentare despre cele mai bune practici privind siguranța, consultați pagina de pornire privind conformitatea cu reglementările, la adresa dell.com/regulatory_compliance.

Cerințe prealabile

- 1 Urmați procedura de la pasul 1 la pasul 5 din secțiunea „Scoaterea [ansamblului suportului](#)”.
- 2 Scoateți [capacul din spate](#).
- 3 Urmați procedura de la pasul 1 și pasul 2 din secțiunea „Scoaterea [unității optice](#)”.
- 4 Scoateți [protecția plăcii de sistem](#).
- 5 Scoateți [consola de montare VESA](#).

Procedură

- 1 Deconectați cablul camerei de la placa de sistem și scoateți cablul camerei din ghidajele de orientare de pe baza panoului afișajului.
- 2 Deconectați cablul boxelor de la placa de sistem și scoateți cablul boxelor din ghidajele de orientare de pe baza panoului afișajului.
- 3 Deconectați cablul plăcii butoanelor de control de la placa butoanelor de control.

- 4 Deconectați cablul plăcii convertorului de la panoul afișajului.

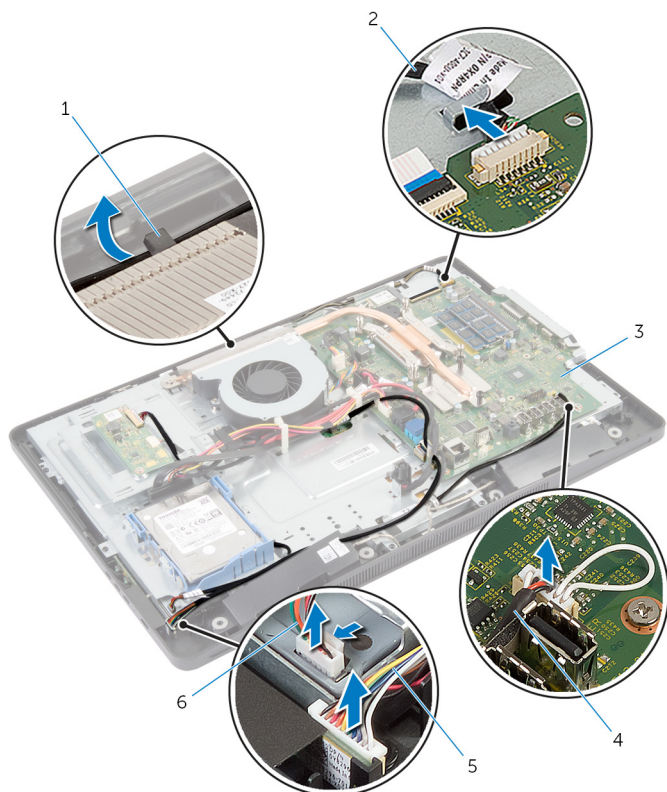

1 ghidaj de orientare

2 cablul camerei

3 placa de sistem

4 cablul boxelor

5 cablul plăcii butoanelor de control

6 cablul plăcii convertorului

- 5 Scoateți șuruburile care fixează baza panoului afișajului pe cadrul afișajului.

- 6** Împingeți și eliberați lamele care fixează baza panoului afișajului pe cadrul afișajului.

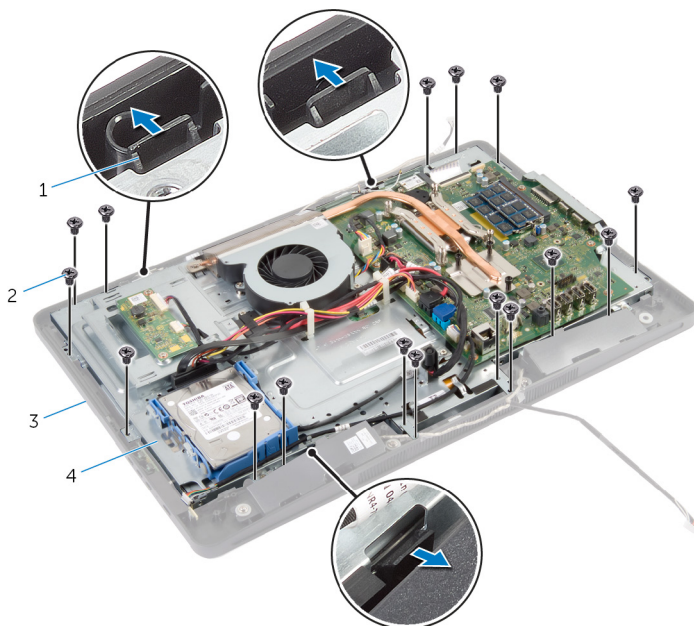

1 lamele (3)

2 șuruburi (16)

3 cadrul afișajului

4 baza panoului afișajului

- 7** Notați orientarea cablului panoului de control al ecranului tactil (opțional) și orientarea cablului afișajului.
- 8** Deconectați cablul panoului de control al ecranului tactil (opțional) de la placa de sistem.
- 9** Ridicați dispozitivul de blocare a conectorului și deconectați cablul afișajului de la placa de sistem.

10 Eliberați cablul panoului de control al ecranului tactil (opțional) și cablul afișajului prin sloturile de pe baza panoului afișajului.

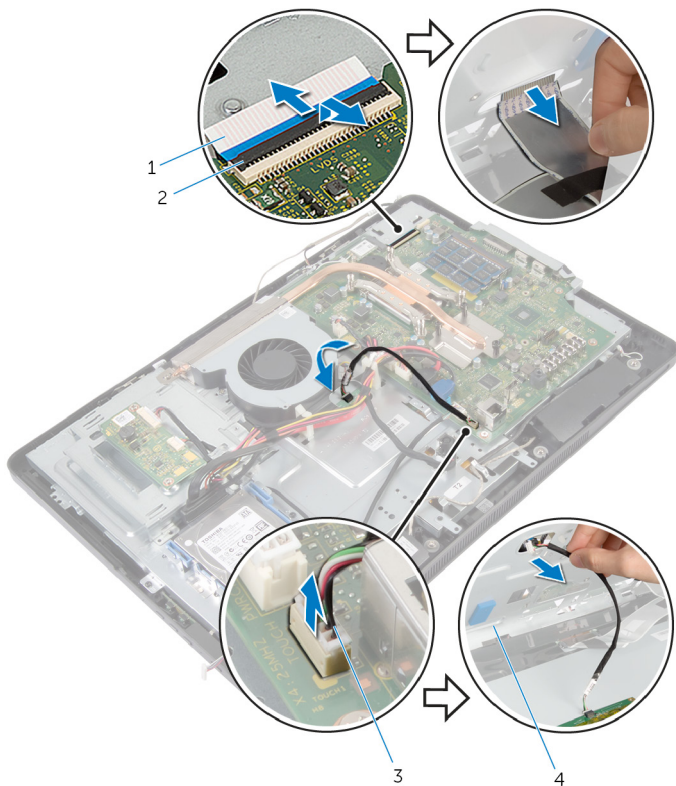

1 cablul afișajului

2 dispozitiv de blocare
conector

3 cablul panoului de control
al ecranului tactil (opțional)

4 baza panoului afișajului

- 11** Ridicați baza panoului afișajului de pe panoul afișajului și așezați-o pe o suprafață plană și curată.

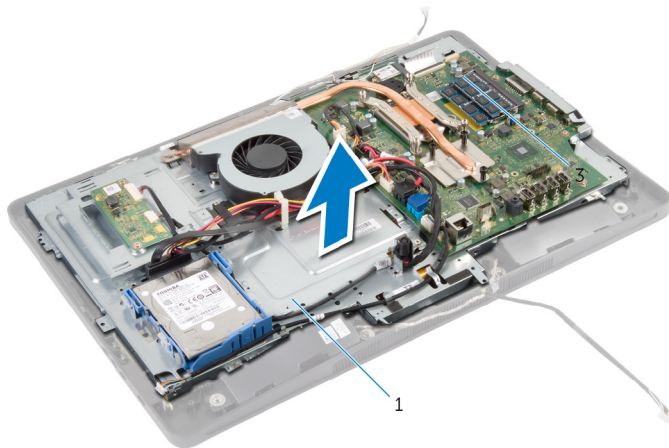

1 baza panoului afișajului

- 12** Scoateți șuruburile care fixează ansamblul camerei pe cadrul afișajului.

13 Ridicați cu atenție ansamblul camerei și întoarceți-l invers.

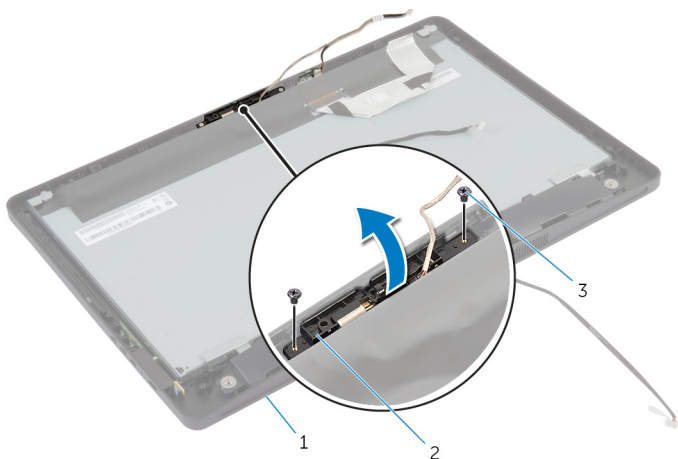

- | | | | |
|---|-------------------|---|-------------------|
| 1 | cadrul afișajului | 2 | ansamblul camerei |
| 3 | șuruburi (2) | | |

14 Deconectați cablul camerei de la ansamblul camerei.

15 Scoateți șurubul care fixează camera pe suportul camerei.

16 Ridicați camera la un anumit unghi și scoateți-o de sub lamela de pe suportul camerei.

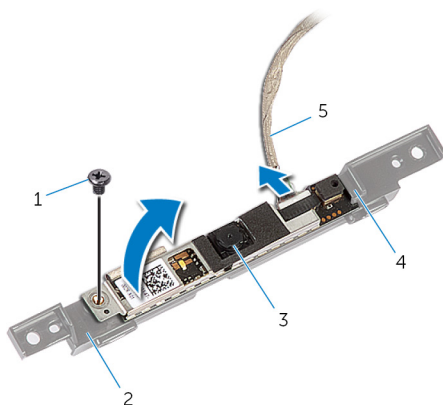

- | | | | |
|---|----------------|---|------------------|
| 1 | șurub | 2 | suportul camerei |
| 3 | cameră | 4 | lamelă |
| 5 | cablul camerei | | |

Remontarea camerei

 **AVERTISMENT:** Înainte de a efectua lucrări în interiorul computerului, citiți informațiile privind siguranța livrate împreună cu computerul și urmați pașii din secțiunea [Înainte de a efectua lucrări în interiorul computerului](#). După efectuarea lucrărilor în interiorul computerului, urmați instrucțiunile din secțiunea [După efectuarea lucrărilor în interiorul computerului](#). Pentru informații suplimentare despre cele mai bune practici privind siguranța, consultați pagina de pornire privind conformitatea cu reglementările, la adresa dell.com/regulatory_compliance.

Procedură

- 1 Glisați camera sub lamela de pe suportul camerei și aliniați orificiul pentru șuruburi de pe cameră cu orificiul pentru șuruburi de pe suportul camerei.
- 2 Remontați șurubul care fixează camera pe suportul camerei.
- 3 Conectați cablul camerei la cameră.
- 4 Întoarceți invers ansamblul camerei și aliniați orificiile pentru șuruburi de pe ansamblul camerei cu orificiile pentru șuruburi de pe cadrul afișajului.
- 5 Remontați șuruburile care fixează ansamblul camerei pe cadrul afișajului.
- 6 Glisați cablul panoului de control al ecranului tactil (opțional) și cablul afișajului prin sloturile de pe baza panoului afișajului.
- 7 Aliniați orificiile pentru șuruburi de pe baza panoului afișajului cu orificiile pentru șuruburi de pe cadrul afișajului și fixați baza panoului afișajului în poziție.

 **AVERTIZARE:** Asigurați-vă că sub baza panoului afișajului nu este amplasat niciun cablu.

- 8 Remontați șuruburile care fixează baza panoului afișajului pe cadrul afișajului.
- 9 Conectați cablul plăcii convertorului la panoul afișajului.
- 10 Conectați cablul plăcii butoanelor de control la placa butoanelor de control.
- 11 Direcționați cablul panoului de control al ecranului tactil (opțional) și conectați cablul la placa de sistem.
- 12 Direcționați cablul boxelor prin ghidajele de orientare de pe baza panoului afișajului și conectați cablul boxelor la placa de sistem.

- 13 Direcționați cablul camerei prin ghidajele de orientare de pe baza panoului afișajului și conectați cablul camerei la placa de sistem.
- 14 Glisați cablul afișajului în conectorul de pe placa de sistem și apăsați dispozitivul de blocare a conectorului pentru a fixa cablul.

Cerințe ulterioare

- 1 Remontați [consola de montare VESA](#).
- 2 Remontați [protecția plăcii de sistem](#).
- 3 Urmați procedura de la pasul 4 și pasul 5 din secțiunea „Remontarea [unității optice](#)”.
- 4 Remontați [capacul din spate](#).
- 5 Urmați procedura de la pasul 3 la pasul 5 din secțiunea „Remontarea [ansamblului suportului](#)”.

Actualizarea sistemului BIOS



Poate fi necesar să actualizați sistemul BIOS când este disponibilă o actualizare sau după înlocuirea plăcii de sistem. Pentru a actualiza sistemul BIOS:

- 1 Porniți computerul.
- 2 Accesați **dell.com/support**.
- 3 Dacă aveți eticheta de service a computerului, introduceți eticheta de service a computerului și faceți clic pe **Submit (Remitere)**.
Dacă nu aveți eticheta de service a computerului, faceți clic pe **Detect My Product (Detectare produs)** pentru a permite detectarea automată a etichetei de service.
 **NOTIFICARE:** Dacă eticheta de service nu poate fi detectată automat, selectați produsul din categoriile de produse.
- 4 Faceți clic pe **Get Drivers and Downloads (Obținere drivere și descărcări)**.
- 5 Faceți clic pe **View All Drivers (Vizualizare toate driverele)**.
- 6 În meniul vertical **Operating System (Sistem de operare)**, selectați sistemul de operare instalat pe computer.
- 7 Faceți clic pe **BIOS (BIOS)**.
- 8 Faceți clic pe **Download File (Descărcare fișier)** pentru a descărca cea mai nouă versiune BIOS pentru computerul dvs.
- 9 Pe pagina următoare, selectați **Single-file download (Descărcare fișier unic)** și faceți clic pe **Continue (Continuare)**.
- 10 Salvați fișierul și, după ce se încheie descărcarea, navigați la folderul în care ați salvat fișierul de actualizare pentru BIOS.
- 11 Faceți dublu clic pe pictograma fișierului de actualizare pentru BIOS și urmați instrucțiunile de pe ecran.

Obținerea asistenței și cum se poate contacta Dell



Resurse automate de asistență

Puteți obține informații și asistență privind produsele și serviciile Dell utilizând aceste resurse automate de asistență online:

Informații automate de asistență	Opțiuni automate de asistență
Cum se accesează Ajutor Windows	Windows 8 — Deschideți butonul Căutare, tastați Ajutor și asistență în caseta de căutare și apăsați pe <Enter>. Windows 7 — Faceți clic pe Start  → Ajutor și asistență .
Informații despre produsele și serviciile Dell	Consultați adresa dell.com
Informații privind depanarea, manuale de utilizare, instrucțiuni de configurare, specificații de produs, bloguri de asistență tehnică, drivere, actualizări software și multe altele	Consultați adresa dell.com/support
Informații despre Microsoft Windows 8	Consultați adresa dell.com/windows8
Informații despre Microsoft Windows 7	Faceți clic pe Start  → Toate programele → Dell Help Documentation (Documentație de asistență Dell)
Aflați mai multe despre sistemul de operare, configurarea și utilizarea computerului, backupul de date, diagnosticare și multe altele.	Consultați <i>Me and My Dell</i> (Eu și computerul meu Dell) la adresa dell.com/support/manuals .

Cum se poate contacta Dell

Pentru a contacta Dell pentru vânzări, asistență tehnică și probleme privind serviciile pentru clienți, consultați adresa **dell.com/contactdell**.

-  **NOTIFICARE:** Disponibilitatea diferă în funcție de țară și produs și este posibil ca unele servicii să nu fie disponibile în țara dvs.
-  **NOTIFICARE:** Dacă nu dispuneți de o conexiune activă la Internet, puteți găsi informații de contact pe factura de achiziție, bonul de livrare, foaia de expediție sau catalogul de produse Dell.